

消防年報

令和 3 年版

袋井市森町広域行政組合

はじめに

この年報は、当行政組合の消防の現勢及び業務に関する事項について概要をまとめたものです。皆様の消防行政についての認識とご理解を深めていただく一助となれば幸いです。

なお、この年報は内容現在の記載のない災害活動に関する統計は、暦年（令和3年1月から令和3年12月）、その他のものにあつては年度（令和3年4月から令和4年3月）集計となります。

令和4年6月

袋井市森町広域行政組合
袋井消防本部

目 次

沿 革

袋井消防本部の沿革	1
-----------------	---

概 況

広域行政組合の概況

1 袋井市森町広域行政組合管内情勢	14
(1) 組合の概況	14
(2) 面積、人口及び世帯数	14
(3) 管内図	15
2 消防の組織	16
(1) 消防本部・署	16
(2) 消防団	16
3 消防本部・署の分掌事務	17
4 歴代消防長	21
5 消防庁舎の配置と概要	22
6 消防相互応援協定の締結状況	24
7 その他応援協定の締結状況	24

総 務

総 務 の 概 況

1 職員の状況	25
(1) 消防職員配置状況・階級別消防職員数の状況	25
(2) 職員の階級別年齢状況	26
(3) 職員の勤続年数状況	26
(4) 職員教育実施状況	27

2	組合予算の状況	28
(1)	袋井市森町広域行政組合予算総括	28
(2)	歳入予算の内訳（当初予算）	28
(3)	歳出予算の内訳（当初予算）	29
(4)	一般会計と消防予算（当初予算）	29
(5)	消防費分担金の5か年の推移（当初予算）	29

予 防

予 防 の 概 況

1	主要事務事業	30
2	消防本部・消防署の立入検査状況	31
3	防火管理者選任状況	31
4	防火管理講習等実施状況	32
5	訓練指導等の状況	32
6	消防用設備等の検査状況	33
7	中高層建築物の状況	34
8	建築同意の状況	34
(1)	過去5年間の建築同意件数	34
(2)	用途別建築同意件数	35
9	高齢者世帯防火訪問結果	36
10	袋井保安管理協会	36
11	幼少年女性防火委員会	37
(1)	少年消防クラブ	37
(2)	幼年消防クラブ	37
(3)	女性防火クラブ	38

危険物

危険物施設の概況

1	危険物施設の推移	39
2	危険物施設状況	40

火 災

火 災 の 概 況

1	令和3年中の火災	41
(1)	火災の状況	41
(2)	火災の概要(前年比較)	41
2	月別火災発生状況	42
3	出火原因別火災発生状況	43
4	地区別火災発生件数	44
(1)	袋井市	44
(2)	森町	44
5	過去5年間の火災発生状況	45
6	過去10年間の主な火災(損害額1千万円以上の火災)	46

無線・119

無線・119の概況

1	連絡の仕組み	47
2	消防無線の状況	48
3	中東遠地域災害情報受信状況	50
(1)	119番通報受付(切断)状況	51
(2)	袋井消防本部(袋井市・森町)月別119番通報受付状況	52
4	車載端末装置の設置状況	53

警 防

警 防 の 概 況

1	消防本部・消防署の車両状況	54
(1)	現有台数	54
(2)	配備状況	54
2	消防水利の状況	55

救 急

救 急 の 概 況

1	市町別救急出動状況	56
2	事故別救急出動状況	56
3	市町別事故別救急出動状況	57
4	年齢別搬送人員	58
5	市町別月別救急出動状況	58
6	地区別出動状況	59
7	傷病程度別搬送人員	60
8	病院・医院別搬送人員	60
9	ドクターヘリ運用実績	61

救 助

救 助 の 概 況

1	救助活動状況	62
2	事故種別発生場所別出動状況	62
3	月別出動状況	63
4	最近5年間の救助出動及び活動件数	63
5	救助工作車積載装備品一覧	64

消防団

消 防 団 の 概 況

1	消防団の状況	65
2	消防団の無線状況	66
(1)	袋井市消防団	66
(2)	森町消防団	67
3	消防団員（年齢・勤務年数・職業）調べ	69
(1)	袋井市消防団（団本部・女性隊・袋井方面隊・浅羽方面隊）	69
(2)	森町消防団	71
4	令和3年度実施した主な行事	72

浴

革

袋井消防本部の沿革

昭和38年4月1日	袋井市は、諸般の情勢から消防本部及び消防署設置の必要を認め、消防組織法（昭和22年法律第226号）第10条第1項及び第3項の規定に基づいて袋井市消防本部及び消防署を設置する。 消防本部（署）の位置 袋井市高尾1135番地の5 管轄区域 袋井市全域 職員数 消防本部・6人 消防署・12人 消防車両 指令車（日産ジュニア 可搬ポンプラビット B-2級積載） 団共有 消防車（ダッシュ、団より返還 一部改造） 以上の組織をもって発足する。庁舎は市役所第3会議室を使用。 上記の内、消防署勤務内定の12人は、昭和38年3月15日より浜松市消防本部に教養委託し一般教養訓練を受ける。
5月24日	庁舎（市役所建物改造）事務室、仮眠室完成、移転し業務を行う。
8月5日	車庫（鉄骨スレート）完成する。ホースタワーは大和ハウス工業より寄贈をうける。
12月24日	消防ポンプ自動車（日産FR40 森田ポンプA-2級）購入、入魂式及び披露式を行う。
昭和39年1月2日	開署当時の消防車、消防団第21分団に貸与する。
2月12日	消防専用短波無線、基地局1基、移動局2基設置する。
昭和40年1月1日	消防本部、消防署設置が政令指定される。（政令第107号）
昭和41年6月21日	日本損害保険協会より消防ポンプ自動車（日産FR40 森田ポンプA-2級）1台寄贈される。 翌日消防団第15分団に貸与する。
12月1日	静岡県西部6市消防団相互応援協定を締結する。 先に消防団第15分団に貸与した消防ポンプ自動車が返納され、消防署に配置、署の消防車2台となる。
昭和42年3月22日	職員定数条例改正定数27人となる。
昭和43年5月2日	法多山尊永寺より救急車（日産 セドリック C型）1台貸与され、法多山号と

	命名される。
9月20日	袋井市救急業務取扱規程を制定する。
11月20日	消防団第21分団に指令車（日産ジュニア 可搬ポンプ ラビットB-2級搭載）を貸与する。
昭和44年1月22日	日本道路公団より救急車（日産セドリック B型）1台貸与される。
1月31日	浜松市、磐田市、掛川市、菊川町の間で東名高速道路に関する消防相互応援協定を締結する。
4月1日	職員定数条例改正、定数32人とし、実数29人となる。
4月17日	救急業務が政令指定される。（政令第97号）
10月2日	従来の短波無線から超短波無線に変更する。
昭和45年3月11日	日本道路施設協会の寄付金及び国庫補助により救急車（トヨペットクラウン A型）1台購入する。
3月16日	消防用ホース65mmから50mmに変更される。
4月1日	消防職員実数32人となる。
5月1日	袋井市役所移転により旧庁舎の一部を改善し、事務室、通信室を移転する。
5月26日	指令車を更新する。
昭和46年4月1日	隣接の森町、浅羽町を含めた袋井市外2町消防組合を発足 職員定数条例改正57人となる。
6月1日	森町、浅羽町、消防本部、消防署の設置が政令指定される。（自治省告示第110号）
8月20日	森分署、浅羽分署に配置する消防ポンプ自動車（日産パトロール FH型 森田ポンプ A-2級）2台購入する。
昭和47年3月16日	森分署配属の救急車（トヨタハイエース 2B型）1台購入する。
3月30日	日本道路施設協会より救急車（トヨタハイエース 2B型）1台寄贈され、浅羽分署に配置する。
3月31日	森分署、浅羽分署の開署式を挙行、両分署にそれぞれ消防車1台、救急車1台、分署長以下13人で発足する。
4月1日	森分署、浅羽分署業務開始、職員定数条例改正、定数69人とし、消防本部7人、本署31人、森分署13人、浅羽分署13人、実数64人となる。
6月1日	森分署、浅羽分署に本署職員各2人を配置替え、15人となる。
7月31日	連絡車（トヨペットコロナV）1台購入、本署に配置する。

- 9月5日 タンク車（日野KL300 森田ポンプ A-2級）1台購入、本署に配置する。
- 12月25日 袋井市川井996番地の2に袋井消防本部（署）新庁舎落成、業務を開始する。
- 昭和48年4月1日 職員定数条例改正、定数80人となり、本部10人、本署31人、森分署15人、浅羽分署15人、実数71人となる。
- 5月1日 森分署に本署職員2人配置替えし、17人となる。
- 7月15日 袋井消防署に救助隊結成、隊長以下12人で発足する。
- 昭和49年3月15日 救急指令装置を導入する。
- 4月1日 消防職員増員により本署36人となり、総員78人となる。
- 8月30日 森分署にタンク車（日野KL300 森田ポンプ A-2級）1台配置する。
- 昭和50年4月1日 消防職員増員により本部12人、本署32人、森分署19人、浅羽分署17人、実数80人となる。
- 11月5日 日本損害保険協会より、消防ポンプ自動車（日産FH60小池ポンプA-1級）寄贈、本署に配置する。
- 昭和51年2月6日 査察車（日産ブルーバードV 可搬ポンプラビット C-1級 搭載）本部に設置、また本署に定置式可搬ポンプ（ラビット B-2級）を配置する。
- 4月1日 職員定数条例改正84人となり、本部11人、本署35人、森分署20人、浅羽分署17人、実数83人となる。
- 5月1日 森分署に本署職員2人配置替えし、21人となる。
- 昭和52年3月4日 袋井市外2町消防組合、袋井市消防団が消防庁長官表彰旗受彰
- 4月1日 職員定数条例改正86人となり、浅羽分署に2人増員19人、実数85人となる。
- 5月27日 森分署、浅羽分署に連絡車（三菱H-J26 可搬ポンプラビットC-1級搭載）それぞれに配置する。
- 9月28日 化学車2型（日野KL501型 森田ポンプ A-2級）購入、本署に配置する。
- 昭和53年3月3日 本署救急車（トヨタPH42VP-JRT 2B型）を更新する。
- 7月20日 森・浅羽分署に定置式可搬ポンプ（ラビット B-2級）を配置する。
- 7月31日 本署消防ポンプ車（日産FH60 森田ポンプ A-2級）を更新する。
- 9月26日 東京海上火災保険株式会社より広報兼地震対策車（三菱ジープHJ46 9人乗り可搬ポンプラビット C-1級搭載）寄贈、本署に配置する。
- 9月30日 本署車庫増築工事（鉄骨99㎡）が竣工される。
- 10月20日 情報収集用赤バイ（ホンダCB250）1台購入、本署に配置する。

昭和54年7月10日 法多山尊永寺より査察車（日産サニーV）寄贈、本署に配置する。

8月21日 総合気象観測装置の整備をする。

昭和55年3月21日 救助工作車（日野KL505 ウインチ、クレーン、発電装置装備）購入、本署に配置する。

5月17日 磐田信用金庫創立30周年記念により救急車2台寄贈され、森、浅羽分署救急車を更新する。

6月13日 本署訓練場及び駐車場用地（1,140㎡）を購入する。

6月25日 本署敷地内にコミュニティ防災センター（鉄筋コンクリート267.62㎡）及び飲料用100t水槽を竣工する。

昭和56年3月25日 袋井消防署にホースタワー（双葉ホースタワーA-22型 540万円）が完成する。

3月31日 浅羽分署消防ポンプ車（日産FG160A 森田ポンプA-2級）を更新する。

5月1日 袋井市同報無線開局に伴い、袋井消防署に放送装置を設置する。

9月8日 袋井消防署「職員交通安全会」を設立する。

11月12日 森分署庁舎増改築工事（2,880万円）が竣工される。

昭和57年4月1日 職員1人増員、実数86人となる。

組合管内ガス事故発生時における応急対策に関する協定書を締結する。

7月3日 陸上貨物運送事業労働災害防止協会静岡県支部より救急車1台寄贈され、本署救急車を更新する。

8月26日 現場本部車（日産キャラバン 9人乗り ハイルーフV）購入、本署に配置する。

11月18日 森分署消防ポンプ車（イスズエルフ K-TLD46 森田ポンプA-2級）を更新する。

昭和58年4月1日 袋井市外2町消防組合管内ガス保安対策連絡会議を設立する。

昭和59年1月1日 通信指令室を防災センターに移転、同時に消防救急指令装置を更新する。

1月31日 本署待機室の一部改造工事を行う。

7月27日 査察車（トヨタカーリーナV）を本署に配置する。

8月8日 袋井市よりマイクロバス（三菱 29人乗り）寄贈、本署に配置する。

3月31日 職員2人退職により、実数84人となる。

昭和60年4月1日 本部職員12人、本署職員36人、森分署職員19人、浅羽分署職員17人となる。

昭和61年2月28日 小型動力ポンプ付水槽車を本署に配置、1号車を更新する。

6月20日 静岡県消防救助技術訓練大会（引揚救助）において2位となり、関東大会へ出場が決定する。

- 7月21日 日本消防協会より救急車（日産キャラバン 2B型）が寄贈され本署に配置、救急2号車を更新する。
- 7月30日 資材運搬用トラック（マツダタイタン2t）を購入、本署に配置する。
- 9月13日 日本損害保険協会より水槽付消防ポンプ自動車（三菱 A-1級）が寄贈され浅羽分署に配置、袋井8号車を更新する。
- 昭和62年3月16日 本署庁舎一部増改築工事を行う。
- 4月1日 職員1人採用により、職員数85人となる。
- 8月17日 査察車（トヨタカローラV）を購入する。
- 昭和63年4月1日 本部職員21人（うち通信員8人）、本署職員28人、森分署職員18人、浅羽分署職員16人となる。
- 5月10日 森分署、浅羽分署救急車（トヨタ 2B型）を更新する。
- 8月31日 職員1人退職により、82人となる。
- 平成元年3月10日 浅羽分署庁舎増改築工事（1,224万円）が竣工される。
- 4月1日 職員1人採用により、職員数83人となる。
- 10月14日 森分署小型動力消防ポンプ付水槽車（三菱U-F E337B シバウラB-2級搭載7t）を配置、4号車を更新する。
- 11月24日 救急1号車（日産キャラバン 2B型）を更新する。
- 平成2年4月1日 職員2人増員、実数85人となる。
- 4月26日 静岡県代表として、全国消防長会関東支部消防職員意見発表大会に出場する。
- 9月28日 指令車（クラウン）を更新する。
- 10月29日 浅羽分署消防ポンプ車（三菱U-F E337B 森田ポンプCD-1型 動力ホースカー付）を更新する。
- 12月20日 現場本部車（ハイエース）を更新する。
- 平成3年4月1日 職員2人採用、1人市長部局へ、実数86人となる。
- 6月7日 「袋井市外2町消防組合管内婦人防災隊連絡会」を設立する。
- 7月16日 袋井1号車、小型動力消防ポンプ（B-2級）を更新する。
- 10月14日 気象観測装置を更新する。
- 12月24日 職員定数条例改正、定数96人となる。
- 平成4年2月20日 マイクロバス（トヨタコースター 29人乗り）を更新する。
- 3月16日 救急波無線を整備する。

- 4月1日 職員2人採用、実数88人となる。
- 9月17日 小型動力ポンプ4台（ラビット C-1型）を更新する。
- 10月1日 袋井消防署救助訓練塔工事を起工する。
- 10月7日 広報車（三菱パジェロ）を更新する。
- 11月2日 森分署消防ポンプ車（三菱U-FE337B 4輪駆動 森田ポンプCD-1 電動ホースカー付）を更新する。
- 11月7日 袋井市田町婦人防災隊が静岡県知事褒章を受賞する。
- 12月13日 消防創立30周年記念「東海道どまん中ファイヤーフェスティバル」を開催する。
- 12月21日 職員定数条例改正、定数105人となる。
- 平成5年2月26日 袋井消防署救助訓練塔が完成する。
- 3月31日 職員1人退職により、87人となる。
- 4月1日 職員5人採用、実数92人となる。
- 7月14日 袋井消防署浅羽分署新庁舎建設工事を起工する。
- 9月1日 森町ライオンズクラブより救急訓練用人形が寄贈される。
- 9月8日 患者監視装置を導入する。
- 10月26日 県高圧ガス、危険物防災訓練が袋井市（松本油脂）で開催される。
- 11月15日 消防指令救急波接続装置を設置する。
- 11月24日 非常用電源装置を設置する。
- 平成6年3月1日 磐田郡浅羽町浅名1045番地に浅羽分署新庁舎が落成し、移転する。
- 3月31日 職員2人退職により、実数90人となる。
- 4月1日 職員6人採用、実数96人となる。
組織機構改革に伴い、課制（管理課、予防課）を導入する。
- 9月12日 本署・森分署・浅羽分署に可搬ポンプ台車付（ラビットC-1）を配置する。
- 平成7年3月24日 袋井消防署に初の高規格救急車が導入され、救急袋井2号車（高規格救急車 日産パラメディック）を更新する。
化学車（日野U-GD3HGAA 崑山ポンプA-2級）を更新する。
- 3月31日 職員1人退職により、実数95人となる。
- 4月1日 職員5人採用、実数100人となる。
- 5月29日 袋井4号車、小型動力ポンプ（ラビット B-2級）を更新する。
- 11月24日 30m級はしご付消防ポンプ自動車（日野KC-PR4FPDF 森田ポンプ

	A-2級)購入、本署に配置する。
12月12日	救助工作車(Ⅱ型 日野KC-GD1JGBA 森田ポンプ)を更新する。
平成8年3月31日	職員3人退職により、実数97人となる。
4月1日	職員5人採用、市長部局から1人、実数103人となる。
5月22日	初の救急救命士が誕生する。
7月9日	袋井1号車 小型動力ポンプ(ラビット B-2級)を更新する。
7月26日	査察車(61号車 スズキ軽バン)を更新する。
11月26日	救急森1号車、救急浅羽1号車ともに高規格救急自動車(トヨタハイメディック)に更新する。
平成9年3月31日	職員1人退職により、実数102人となる。
4月1日	職員3人採用、実数105人となる。 消防緊急通信指令システム(NECⅡ型)を導入、運用開始する。
7月10日	査察車(65号車 トヨタカルディナバン)を更新する。
11月25日	救急心電図伝送装置導入(袋井市民病院)運用開始する。
平成10年3月10日	消防ポンプ自動車(2号車 三菱KC-FE538B 森田ポンプCD-1型 電動ホースカー付)を更新する。 救急袋井1号車高規格救急自動車(トヨタハイメディック)を更新する。
3月31日	職員3人退職により、実数102人となる。
4月1日	職員2人採用(内1人女性)、市長部局から1人、実数105人となる。
4月28日	救急救命士(女性)が誕生する。
12月1日	救急心電図受信装置(森町病院)運用開始する。
平成11年3月31日	職員1人退職により、実数104人となる。
4月1日	職員1人採用、1人市長部局へ、実数104人となる。
4月8日	職員1人退職により、実数103人となる。
11月15日	日本損害保険協会より水槽付消防ポンプ自動車(ニッサンA-1級)が 寄贈され、浅羽分署に配置、袋井8号車を更新する。
12月21日	本部、本署庁舎の耐震補強工事が完成する。
平成12年3月31日	職員1人退職により、実数102人となる。
4月1日	袋井市外2町消防組合、袋井地域環境厚生施設組合及び袋井市広域施設組合が 統合し、袋井市森町浅羽町広域行政組合が発足する。

- 職員 4 人採用、1 人(その他の職員)組合事務局へ、実数 105 人となる。
- 7 月 10 日 袋井 4 号車、小型動力ポンプ (ラビット B-2 級) を更新する。
- 7 月 31 日 磐田信用金庫創立 50 周年記念により、指令車 (トヨタクラウン) 1 台、
現場本部車 (トヨタグランビア) 1 台及び連絡車 (トヨタエース) 2 台寄贈され、
51 号車 (指令車)、62 号車 (現場本部車)、63・64 号車 (森・浅羽分署連絡車)
を更新する。
- 8 月 17 日 職員 1 人退職により、実数 104 人となる。
- 12 月 25 日 訓練塔塗装改修工事が完成する。
- 平成 13 年 3 月 1 日 職員 1 人を県消防防災航空隊へ派遣する。
- 3 月 31 日 職員 4 人退職により、実数 100 人となる。
- 4 月 1 日 職員 5 人採用、市長部局から 2 人、1 人 (消防職員) 組合事務局へ、実数 105 人
となる。
- 7 月 26 日 (株)アクト・メイト創立 20 周年記念により、広報車 (スズキエスクード) 1 台
寄贈され、73 号車 (本部広報車) を更新する。
- 9 月 17 日 森分署移転新築工事に伴う起工式が行われる。
- 平成 14 年 3 月 20 日 浅羽分署ホースタワー塗装改修工事が完了する。
- 3 月 31 日 職員 1 人退職により、実数 104 人となる。
- 4 月 1 日 職員 1 人採用、実数 105 人となる。
- 8 月 28 日 周智郡森町森 48 番地の 2 に森分署新庁舎が落成し移転する。
- 10 月 1 日 消防本部、本署、森分署及び浅羽分署が管理市のグループウェアに接続され、
全署所及び管理市との LAN によるネットワークが構築される。
- 10 月 24 日 職員定数条例改正、定数 109 人となる。
- 12 月 31 日 職員 1 人退職により、実数 104 人となる。
- 平成 15 年 1 月 31 日 袋井 1 号車 (水槽付ポンプ車) を更新する。
- 3 月 31 日 職員 1 人退職により、実数 103 人となる。
- 4 月 1 日 職員 2 人採用、市長部局から 1 人、実数 106 人となる。
- 8 月 8 日 森分署庁舎ガラス飛散防止工事が完了する。
- 平成 16 年 3 月 31 日 職員 1 人退職により、実数 105 人となる。
- 4 月 1 日 職員 4 人採用、実数 109 人となる。
職員 1 人を県防災局緊急防災支援室へ派遣する。

7月30日	袋井消防署ホースタワー・車庫底塗装工事が完了する。
12月31日	職員1人退職により、実数108人になる。
平成17年1月12日	救急袋井2号車（高規格救急車）を更新、緊急消防援助隊へ登録する。
1月27日	森分署4号車（水槽付ポンプ車）を更新する。
3月31日	職員4人退職により、実数104人となる。
4月1日	袋井市と浅羽町の合併により、袋井市森町浅羽町広域行政組合から、 袋井市森町広域行政組合に名称変更する。 職員3人採用、市長部局から2人、実数109人となる。 職員1人を県消防学校へ教官として派遣する。
11月1日	職員定数条例改正、定数119人となる。
12月21日	浅羽分署6号車（ポンプ車）を更新する。
平成18年3月10日	浅羽分署非常用発電機燃料タンク増設工事が完了する。
3月31日	職員2人退職により、実数107人となる。
4月1日	職員3人採用、市長部局から1人、実数111人となる。
7月22日	連絡車61号（軽バン）を更新する。
9月30日	職員1人退職により、実数110人になる。
平成19年2月28日	救急浅羽1号車（高規格救急車）を更新する。
3月31日	職員4人退職により、実数106人となる。
4月1日	職員5人採用、市長部局から1人、1人市長部局へ、実数111人となる。
11月29日	ヴィッツ（事務用連絡車）を購入する。
平成20年2月28日	救急森1号車（高規格救急車）を更新する。
3月31日	職員4人退職により、実数107人となる。
4月1日	職員7人採用、市長部局から2人、2人市長部局へ、実数114人となる。
7月3日	全国消防長会技術委員会を袋井市内にて開催する。
7月31日	職員1人退職により、実数113人になる。
8月29日	静岡県代表として、第37回全国消防救助技術大会（ロープブリッジ渡過）に出場する。
10月30日	袋井消防署袋井31号車（はしご車）のオーバーホールを終了する。
12月12日	査察車（65号車 ホンダステップワゴン）を更新する。
12月31日	職員1人退職により、実数112人になる。

平成21年 2月27日	森分署袋井5号車（ポンプ車）を更新する。
3月31日	職員5人退職により、実数107人となる。
4月1日	職員7人採用、市長部局から3人、2人市長部局へ、実数115人となる。
6月1日	職員1人採用により、実数116人となる。
6月30日	職員1人退職により、実数115人となる。
8月20日	静岡県代表として、第38回全国消防救助技術大会（ロープブリッジ渡過）に出場する。
11月30日	職員1人退職により、実数114人となる。
12月31日	職員1人退職により、実数113人となる。
平成22年 2月24日	救急袋井1号車（高規格救急車）を更新する。
3月1日	職員1人を県消防防災航空隊へ派遣する。
3月31日	職員5人退職により、実数108人となる。
4月1日	職員6人採用、市長部局から3人、1人市長部局へ、実数116人となる。
8月10日	中東遠地域消防指令業務共同運用推進協議会設立
平成23年 3月11日	東日本大震災に緊急消防援助隊静岡県隊として救急隊・後方支援隊40名を派遣 (期間 平成23年3月11日～平成23年4月1日)
3月31日	職員10人退職により、実数106人となる。
4月1日	職員7人採用、市長部局から2人、1人市長部局へ、実数114人となる。
平成24年 3月31日	職員8人退職により、実数106人となる。
4月1日	職員6人採用、市長部局から2人、2人市長部局へ、実数112人となる。 森分署2名増員し、23人となる。 中東遠地域5消防本部消防通信指令事務協議会設立 中東遠地区5消防本部（袋井市森町広域行政組合袋井消防本部、御前崎市消防本部、菊川市消防本部、掛川市消防本部、磐田市消防本部）にて中東遠消防指令センターの運用を開始し、職員6人を派遣する。 中東遠消防指令センターの運用開始に伴い、警防課通信指令室を廃止する。
4月14日	新東名高速道路が開通する。
8月7日	静岡県代表として、第41回全国消防救助技術大会（はしご登はん）に出場する。
平成25年 2月25日	全国共済農業協同組合連合会静岡県支部、遠州中央農業協同組合より 高規格救急車1台寄贈され、救急袋井3号車を更新する。

- 3月1日 袋井7号車（化学車）、41号車（救助工作車）を更新する。
- 3月31日 職員5人退職により、実数106人となる。
- 4月1日 職員定数条例改正、定数123人となる。
職員9人採用、市長部局から1人、1人市長部局へ、実数116人となる。
職員1人を県消防学校へ教官として派遣する。
- 5月31日 袋井消防署山梨分遣所新築工事に伴う起工式が行われる。
- 6月1日 職員1人を、緊急消防援助隊関東ブロック合同訓練静岡県実行委員会事務局員として派遣する。
- 10月30日 静岡県高圧ガス危険物防災訓練が袋井浄化センターで開催される。
- 11月26日 静岡県西部地区消防長会大規模災害訓練をエコパにて開催する。
- 平成26年2月21日 袋井2号車（ポンプ車）を更新する。
- 3月28日 袋井消防署山梨分遣所落成式が行われる。
- 3月29日 新東名高速道路遠州森町スマートインターチェンジが開通する。
- 3月31日 職員2人退職により、実数114人となる。
- 4月1日 職員9人採用、市長部局から1人、1人市長部局へ、育児休業1人、実数122人となる。
袋井市上山梨三丁目27-4に袋井消防署山梨分遣所を開署、職員10人を配置、水槽付ポンプ自動車1台、高規格救急自動車1台を配備する。
- 7月31日 静岡県代表として、第43回消防救助技術関東地区指導会（ロープブリッジ救出）に出場する。
- 10月25日 袋井市メロプラザにて静岡県防火のつどいが開催される。
- 11月5～6日 緊急消防援助隊関東ブロック合同訓練が静岡県西部地区で開催される。
袋井消防本部では図上訓練を実施する。
- 11月7日 市より指揮車が無償譲渡され、袋井52号車（指揮支援車）として運用開始する。
- 平成27年2月25日 袋井3号車（水槽付きポンプ車）を更新する。
- 2月26日 救急袋井2号車（高規格救急車）を更新する。
- 3月31日 職員3人退職により、実数119人となる。
- 4月1日 職員4人採用、市長部局から1人、1人市長部局へ、育児休業1人、実数123人となる。

- 平成27年7月17日 静岡県代表として、第44回消防救助技術関東地区指導会（ロープブリッジ救出）に出場する。
- 平成28年2月18日 袋井8号車（水槽付きポンプ車）を更新する。
- 2月23日 袋井62号車（指揮車）を更新する。
- 3月30日 東名高速道路小笠パーキングエリア上下線に緊急開口部を設置（掛川市）
- 3月31日 職員4人退職により、実数119人となる。
- 4月1日 職員4人採用、市長部局から2人、2人市長部局へ、育児休業1人、実数123人となる。
- 消防救急デジタル無線正式運用開始
- 7月31日 職員1人退職により、実数122人となる。
- 10月30日 職員1人退職（育児休業定数外）
- 11月30日 袋井63号車（連絡車）を更新する。
- 平成29年2月27日 救急浅羽1号車（高規格救急車）を更新する。
- 3月8日 袋井市森町広域行政組合袋井消防本部、袋井市消防団が平成28年度消防功労者消防庁長官表彰竿頭授受章
- 4月1日 職員定数条例改正、定数130人となる。
- 職員1人採用、市長部局から2人、2人市長部局へ、実数123人となる。
- 12月31日 職員1人退職により、実数122人となる。
- 平成30年1月31日 袋井66号車（支援車）を更新、緊急消防援助隊へ登録する。
- 2月16日 袋井64号車（連絡車）を更新する。
- 3月31日 職員3人退職により、実数119人となる。
- 4月1日 職員4人採用、市長部局から3人、2人市長部局へ、実数124人となる。
- 7月1日 救急ボイストラ使用開始
- 7月5日 袋井消防庁舎・袋井市防災センター建築に伴う起工式が行われる。
- 11月1日 袋井31号車（小型はしご付きポンプ車）を更新する。
- 12月31日 職員1人退職により、実数123人となる。
- 平成31年3月1日 職員1人を県消防防災航空隊へ派遣する。
- 3月31日 職員3人退職により、実数120人となる。
- 4月1日 職員4人採用、市長部局から4人、市長部局への出向1人、派遣2人、実数124人となる。

- 令和 元年12月 9日 袋井 51 号車（指令車）を更新する。
- 令和 2年 1月 8日 袋井消防庁舎・袋井市防災センターが竣工する。
- 1月30日 救急森 1号車（高規格救急車）を更新する。
- 2月19日 袋井消防庁舎・袋井市防災センターの落成式が行われる。
- 2月22～23日 袋井消防庁舎・袋井市防災センターの内覧会が行われる。
- 3月16日 袋井消防庁舎・袋井市防災センターの仮運用を開始する。
- 4月 1日 職員 4人採用、市長部局から 2人、4人市長部局へ、実数 126人となる。
- 袋井市国本 2907番地に袋井消防庁舎・袋井市防災センターを開署する。
- 袋井消防本部エンブレムが変更となる。
- 8月 1日 リモート会議（WEB端末導入）整備
- 12月 9日 袋井消防本部（公式）SNS開設
- 令和 3年 2月 8日 アクションプラン 2025策定
- 3月 1日 救急袋井 1号車（高規格救急車）を更新する。
- 4月 1日 職員 3人採用、市長部局から 2人、2人市長部局へ、実数 129人となる。
- 袋井消防本部設立 50周年
- 7月 3日 静岡県消防相互応援協定に基づき熱海市土砂災害へ救急隊・消火隊・後方支援隊 44名を派遣
- 令和 4年 1月25日 浅羽分署中規模改修工事が終了する。
- 28日 袋井市建設事業協同組合と消防訓練場所の確保の協力に関する協定を締結する。
- 3月25日 袋井 52号車（指揮支援車）を更新する。
- 袋井 73号車（広報車）を更新する。
- 袋井 74号車（資機材搬送車）を更新する。
- 4月 1日 職員定数条例改正、定数 148人となる。
- 職員 1人採用、市長部局から 2人、2人市長部局へ、実数 130人となる。

(令和 4年 4月 1日 現在)

概

況

広域行政組合の概況

袋井市森町広域行政組合は、袋井市、森町で構成され、消防（消防団に係るもの並びに水利施設の設置、維持及び管理に係るものを除く。）、し尿処理施設、ごみ処理施設及び火葬施設に関する事務を共同で行う一部事務組合です。

管内は、南に太平洋、北は赤石山脈に連なる山地の裾野に面し、南北 34.0 km、東西 6.8 kmと南北に非常に長い地形を有し、総面積 242.24 km²で、南に平地、北に山地と変化に富んだ美しい自然環境に恵まれています。

また、管内には東名高速道路、新東名高速道路、国道 1 号、J R 東海道線、東海道新幹線及び天竜浜名湖鉄道と多くの主要幹線が横断し、東西交通の要所となっています。

管内人口は約 10 万 6 千人となっています。

1 袋井市森町広域行政組合管内情勢

(1) 組合の概況

- ・構成市町 袋井市、森町
- ・袋井市外2町消防組合設立年月日 昭和46年4月1日
本部設立年月日 昭和46年4月1日（袋井市消防本部 昭和38年4月1日）
業務開始年月日 昭和46年4月1日（分署業務開始 昭和47年4月1日）
- ・袋井市森町浅羽町広域行政組合設立年月日 平成12年4月1日
- ・旧袋井市と旧浅羽町の合併により袋井市森町広域行政組合に名称変更 平成17年4月1日

本部・署所在地

袋井消防本部	袋井市国本2907番地
袋井消防署	袋井市国本2907番地
袋井消防署浅羽分署	袋井市浅名1045番地
袋井消防署山梨分遣所	袋井市上山梨三丁目27番地の4
袋井消防署森分署	周智郡森町森48番地の2

消防団所在地

袋井市消防団	袋井市国本2907番地
森町消防団	周智郡森町森2101番地の1

(2) 面積、人口及び世帯数

(令和4年4月1日現在)

項目	面積 (k m ²)	人口 (人)	世帯数 (戸)
市町別			
袋井市	108.33	87,983	35,792
森町	133.91	17,563	6,639
計	242.24	105,546	42,431

(3) 管内図

東西 6.8 km 南北 34.0 km

面積 242.24 km²

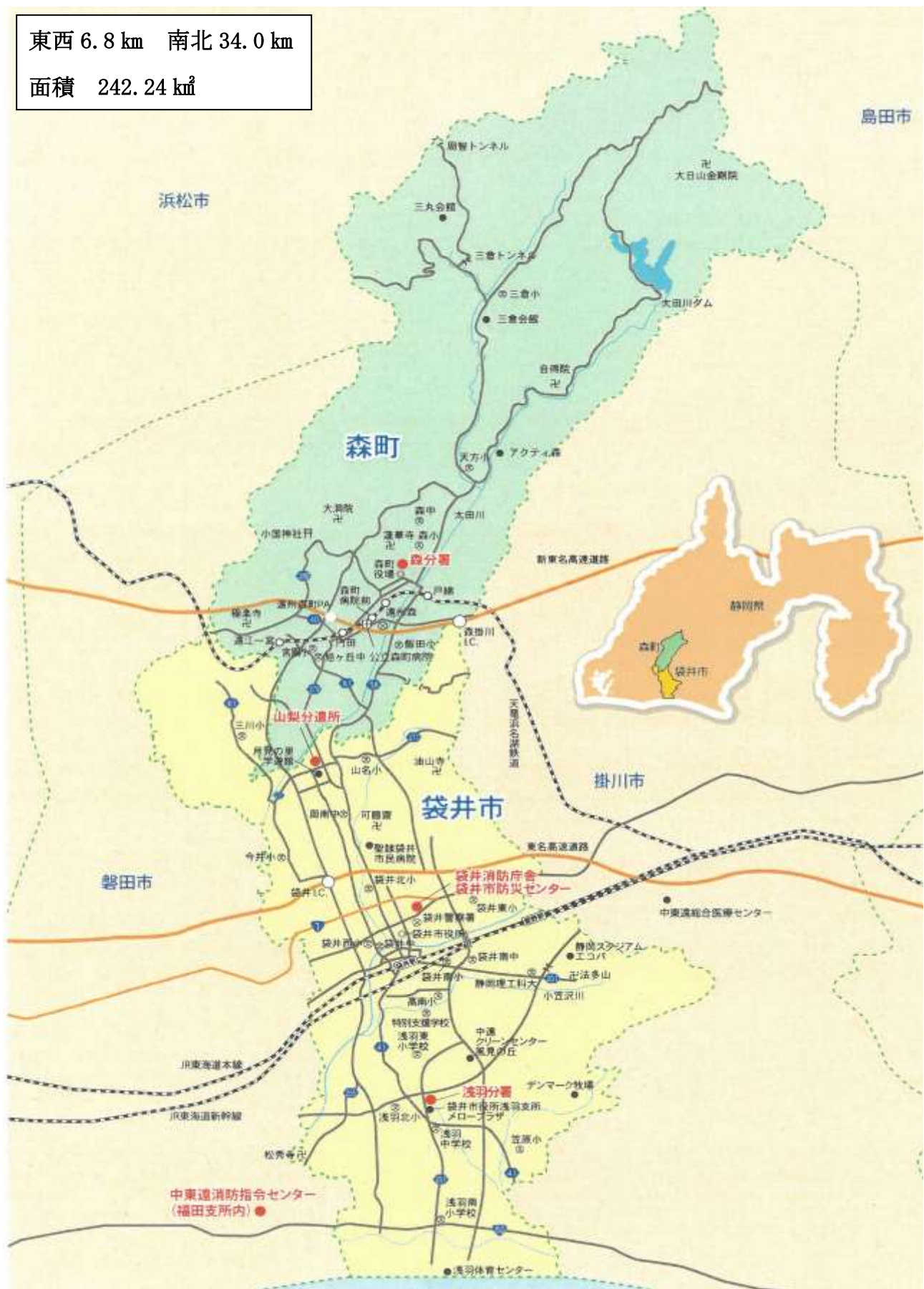

2 消防の組織

(1) 消防本部・署

(令和4年4月1日現在)

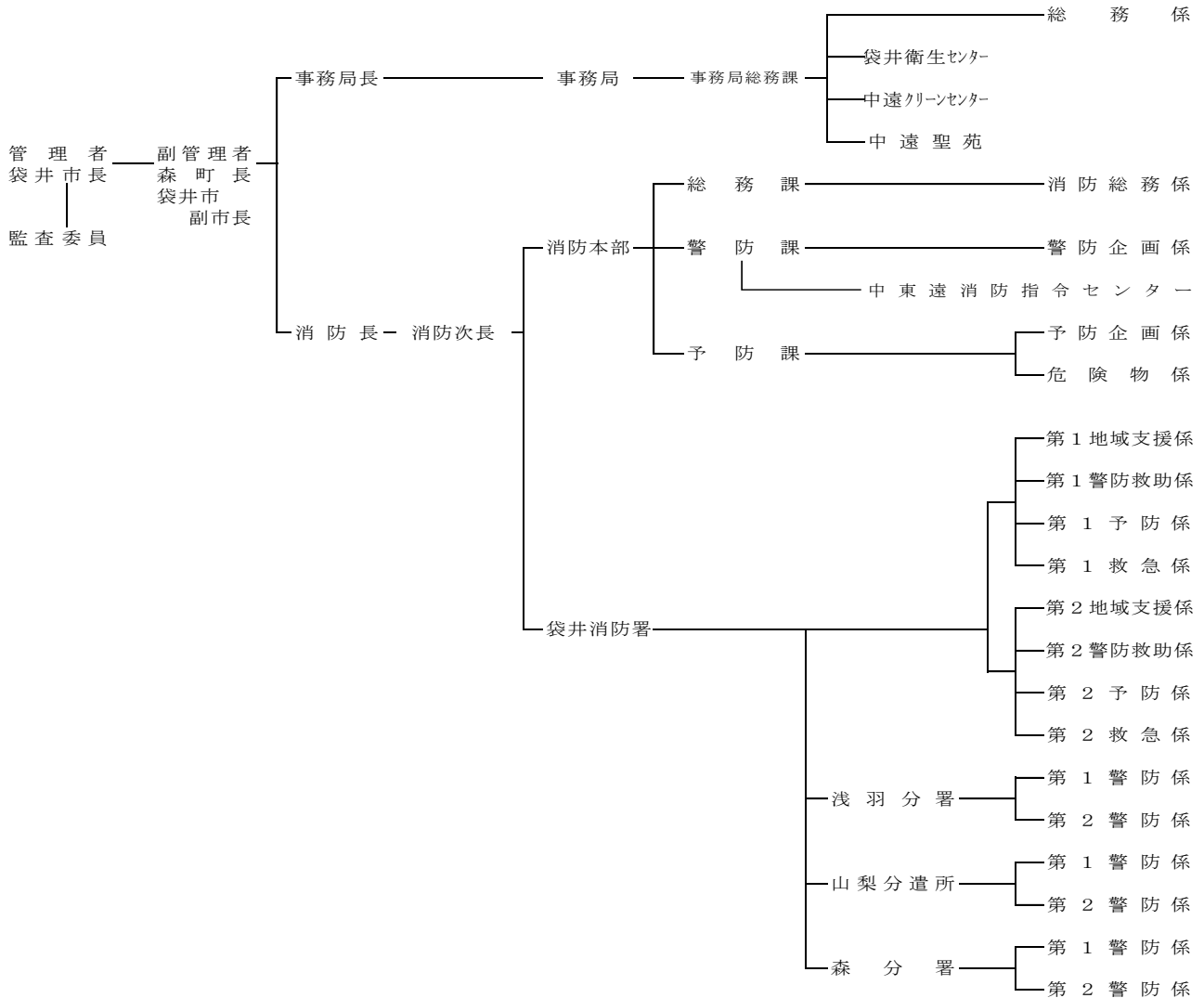

(2) 消防団

(令和4年4月1日現在)

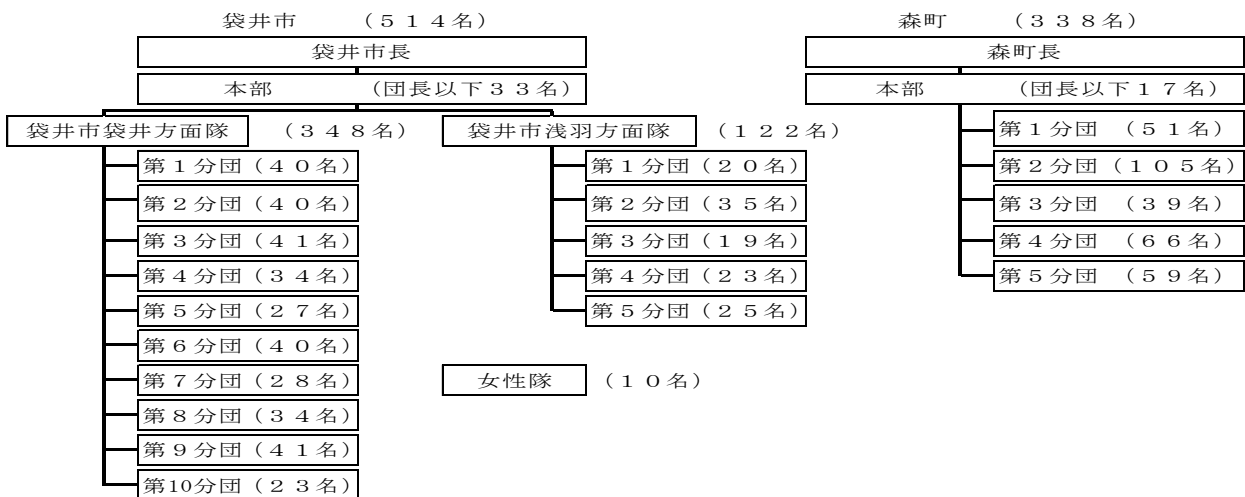

3 消防本部・署の分掌事務

総務課

消防総務係

- (1) 消防の組織に関すること。
- (2) 消防の儀式及び会議に関すること。
- (3) 消防の企画に関すること。
- (4) 公印に関すること。
- (5) 消防の予算及び決算に関すること。
- (6) 消防に係る例規に関すること。
- (7) 消防に係る文書の收受、発送及び保管に関すること。
- (8) 消防職員の人事及び給与に関すること。
- (9) 消防職員の服務に関すること。
- (10) 消防職員の研修及び福利厚生に関すること。
- (11) 消防職員の衛生管理に関すること。
- (12) 消防職員の公務災害補償及び賞じゅつ金に関すること。
- (13) 消防の財産の取得、管理及び処分に関すること。
- (14) 消防の各種委員会に関すること。
- (15) 消防広域化に関すること。
- (16) 消防施設整備に関すること。
- (17) 消防に係る他の所管に属さないこと。

警防課

警防企画係

- (1) 消防力の配備及び消防計画に関すること。
- (2) 水火災その他の災害の警戒及び防ぎよ並びに災害等による傷病者の搬送についての総括に関すること。
- (3) 消防団その他防災関係機関との連絡調整に関すること。
- (4) 消防水利に関すること。
- (5) 消防技術の研究及び訓練の総括に関すること。

- (6) 消防車両及び機器の整備並びに管理に関する事。
- (7) 救急業務及び救助業務の企画運営に関する事。
- (8) 救急業務に係る医療機関との連絡調整に関する事。
- (9) 消防統計に関する事。
- (10) 消防通信の運用並びに通信施設等の整備及び維持管理に関する事。
- (11) 各種災害情報の収集及び伝達に関する事。
- (12) 気象情報に関する事。
- (13) 同報無線に関する事。
- (14) 中東遠地域5消防本部消防通信指令事務協議会に関する事。
- (15) 大規模イベントの警戒に関する事。
- (16) 緊急消防援助隊、消防相互応援等に関する事。
- (17) その他警防に関する事。

予防課

予防企画係

- (1) 建築許可等についての同意及び指導に関する事。
- (2) 防火管理者に関する事。
- (3) 消防用設備等の指導及び検査に関する事。
- (4) 予防査察に関する事。
- (5) 火気使用設備等の指導に関する事。
- (6) 防火協力団体の指導育成に関する事。
- (7) 袋井市森町広域行政組合火災予防条例（昭和46年袋井市外2町消防組合条例第21号）に規定する届出に関する事。
- (8) 火災予防思想の高揚及び火災予防の広報の総括に関する事。
- (9) 火災原因及び損害の調査に関する事。
- (10) 火災証明に関する事。
- (11) 火災統計に関する事。
- (12) 住宅及び高齢者等の防火指導に関する事。
- (13) 地震対策指導に関する事。
- (14) その他火災予防に関する事。

危険物係

- (1) 危険物製造所等についての許可、認可、検査、指導及び取締りに関すること。
- (2) 危険物施設等の立入検査等に関すること。
- (3) 指定数量未満の危険物、指定可燃物等の検査、指導等に関すること。
- (4) 危険物取扱者に関すること。
- (5) 煙火消費の許可等に関すること。
- (6) 高圧ガス等の指導に関すること。
- (7) 保安管理協会に関すること。
- (8) その他危険物の指導及び取締りに関すること。

消防署

第1 地域支援係・第2 地域支援係

- (1) 指揮隊及び情報管理室に関すること。
- (2) 消防団その他の団体等との連絡共助及び訓練指導に関すること。
- (3) 災害その他の情報の収集、連絡及び広報に関すること。
- (4) 職員の安全管理に関すること。
- (5) 消防署の施設運用に関すること。
- (6) 公印に関すること。
- (7) 消防署及び分署並びに分遣所間の連絡調整に関すること。
- (8) 消防署の庶務及び他の所管に属さないこと。

第1 警防救助係・第2 警防救助係

- (1) 消防地理及び水利に関すること。
- (2) 警防計画に関すること。
- (3) 消防車両及び機器の整備並びに管理に関すること。
- (4) 警防隊員の研修及び訓練に関すること。
- (5) 文書の收受並びに物品の出納及び管理に関すること。
- (6) 消防統計に関すること。
- (7) 特別救助隊に関すること。
- (8) 同報無線に関すること。

(9) その他警防及び救助に関すること。

第1 予防係・第2 予防係

(1) 予防査察に関すること。

(2) 火気使用設備等の指導に関すること。

(3) 火災の原因及び損害の調査に関すること。

(4) 火災予防思想の高揚及び消防広報に関すること。

(5) 防火指導及び防火等の相談に関すること。

(6) 袋井市森町広域行政組合火災予防条例（昭和46年袋井市外2町消防組合条例第21号）に規定する届出に関すること。

(7) 煙火の消費場所への調査指導に関すること。

(8) その他予防に関すること。

第1 救急係・第2 救急係

(1) 救急業務に関すること。

(2) 救急統計に関すること。

(3) 救急隊員の研修及び訓練に関すること。

(4) 応急手当の普及啓発に関すること。

(5) その他救急に関すること。

分署・分遣所

第1 警防係・第2 警防係

(1) 警防計画に関すること。

(2) 消防車両及び機器の整備並びに管理に関すること。

(3) 火災の原因及び損害の調査に関すること。

(4) 消防地理及び水利に関すること。

(5) 袋井市森町広域行政組合火災予防条例に規定する届出に関すること。

(6) 予防査察に関すること。

(7) 火災予防思想の高揚及び消防広報に関すること。

(8) 訓練指導に関すること。

- (9) 火気使用設備等の指導に関すること。
- (10) 煙火の消費場所への調査指導に関すること。
- (11) 警防隊員及び救急隊員の研修及び訓練に関すること。
- (12) 文書の收受並びに物品の出納及び管理に関すること。
- (13) 消防団との連絡共助に関すること。
- (14) その他分署及び分遣所に関すること。

4 歴代消防長

区分	歴順	所属役職名等	氏名	在職期間
消 防 長	初代	(袋井市助役兼任)	平出 孝一	昭和 38. 04. 01～昭和 39. 11. 30
	2代	〃	鈴木 信平	昭和 40. 01. 01～昭和 43. 12. 31
	3代	〃	湖東 二郎	昭和 44. 01. 01～昭和 51. 08. 21
	4代	〃	右崎 勝彦	昭和 52. 01. 01～昭和 58. 02. 28
	5代	〃	村松 忍	昭和 58. 04. 01～昭和 63. 03. 31
	6代	〃	高田 吉郎	昭和 63. 12. 01～平成元. 03. 31
	7代	(以下専任消防長)	久野 松義	平成元. 04. 01～平成 03. 03. 31
	8代	〃	井口 育夫	平成 03. 04. 01～平成 06. 03. 31
	9代	〃	鈴木 弘	平成 06. 04. 01～平成 08. 03. 31
	10代	〃	鈴木 利保	平成 08. 04. 01～平成 10. 03. 31
	11代	〃	土屋 清	平成 10. 04. 01～平成 12. 03. 31
	12代	〃	寺井 雄二	平成 12. 04. 01～平成 13. 03. 31
	13代	〃	榛葉 雅明	平成 13. 04. 01～平成 15. 03. 31
	14代	〃	兼子 春治	平成 15. 04. 01～平成 16. 12. 31
	15代	〃	山田 英二	平成 17. 04. 01～平成 19. 03. 31
	16代	〃	永田 進	平成 19. 04. 01～平成 21. 03. 31
	17代	〃	鈴木 英二	平成 21. 04. 01～平成 22. 03. 31
	18代	〃	名倉 正一	平成 22. 04. 01～平成 23. 03. 31
	19代	〃	山本 喜久次	平成 23. 04. 01～平成 24. 03. 31
	20代	〃	戸塚 哲夫	平成 24. 04. 01～平成 25. 02. 28
	21代	〃	山本 季男	平成 25. 04. 01～平成 28. 03. 31
	22代	〃	牧野 敏男	平成 28. 04. 01～平成 30. 03. 31
	23代	〃	土屋 修次	平成 30. 04. 01～平成 31. 03. 31
	24代	〃	磯部 剛	平成 31. 04. 01～令和 04. 03. 31
	25代	〃	神谷 正祐	令和 04. 04. 01～

5 消防庁舎の配置と概要

消防本部・署



袋井市国本 2907 番地 TEL (0538) 42-0119 FAX (0538) 43-5113
敷地面積 8,196.42 m² (竣工年月 令和2年1月)

本庁舎棟延面積 5,296.07 m²
[鉄筋コンクリート造 (免震構造)]
1階 …………… 1,209.93 m²
中2階…………… 633.10 m²
2階 …………… 1,225.00 m²
3階 …………… 1,225.00 m²
4階 …………… 947.1100 m²
R階 …………… 55.93 m²

車庫備蓄倉庫棟延面積 295.38 m²
[鉄骨造]
1階 …………… 295.38 m²

総合訓練塔延面積 324.00 m²
[鉄筋コンクリート造]
1階 …………… 108.00 m²
2階 …………… 72.00 m²
3階 ………… 72.00 m²
4階 …………… 72.00 m²

消防訓練塔延面積 192.00 m²
[鉄筋コンクリート造]
1階 …………… 48.00 m²
2階 …………… 48.00 m²
3階 …………… 48.00 m²
4階 …………… 48.00 m²

浅羽分署

袋井市浅名 1045 番地

TEL (0538) 23-0119

FAX (0538) 23-3222

敷地面積 1,550.00 m²

庁舎延面積 734.52 m²

[鉄骨造]

1階 475.20 m²

2階 259.32 m²

(竣工年月 平成6年3月)



山梨分遣所

袋井市上山梨三丁目 27 番地の 4

TEL (0538) 49-3119

FAX (0538) 49-3122

敷地面積 1,201.88 m²

庁舎延面積 509.25 m²

[鉄骨造]

1階 509.25 m²

(竣工年月 平成26年3月)



森分署

周智郡森町森 48 番地の 2

TEL (0538) 85-0119

FAX (0538) 85-3950

敷地面積 2,386.11 m²

庁舎延面積 952.34 m²

[鉄筋コンクリート一部鉄骨造]

1階 646.68 m²

2階 305.66 m²

(竣工年月 平成14年8月)



6 消防相互応援協定の締結状況

[締結年月日順]

名 称	締 結 市 町 村	締 結 年 月 日
静岡県消防相互応援協定	・静岡県内全市町村	昭和 62 年 3 月 2 日
隣接市町村消防相互応援協定	・磐田市	平成 13 年 3 月 28 日
隣接市町村消防相互応援協定	・掛川市	平成 14 年 8 月 28 日
静岡県西部地区内高速道路における消防相互応援協定	・菊川市・掛川市・磐田市 ・浜松市	平成 17 年 7 月 1 日
静岡県西部地区内新東名高速道路における消防相互応援に関する協定	・浜松市・磐田市・掛川市	平成 24 年 3 月 29 日
新東名高速道路内の島田金谷 IC・新磐田 SIC間における消防相互応援に関する協定	・島田市・掛川市	令和 3 年 7 月 1 日

7 その他応援協定の締結状況

名 称	締 結 機 関	締 結 年 月 日
ガス事故発生時における 応援対策に関する協定	袋井ガス(株)他 10 事業所	昭和 56 年 3 月 31 日
消防訓練場所の確保の協力に関する協定	袋井市建設事業協同組合	令和 4 年 1 月 28 日

総

務

総務の概況

消防本部は、1本部（3課）・1署・2分署・1分遣所、職員130人で組織し、安全な地域社会の実現と住民の生命財産を守るため消防業務に取り組んでいます。

また、社会情勢の進展に的確に対応するため、消防大学校、静岡県消防学校、救急救命士養成所、各種研修の実施、資格の取得等への派遣を積極的に行い、職員の資質の向上に努めています。

令和4年度の行政組合における当初予算は3,089,000千円で、そのうち消防に係る当初予算（消防費）は、事業費1,264,734千円、公債費222,817千円、予備費2,500千円の1,490,051千円です。

消防・行政・消防団の連携強化を図り、高まる防災意識や複雑多様化する災害へ迅速・的確に対応するため、消防庁舎と市防災センターを合同庁舎として整備し、令和2年4月から運用を開始しました。

1 職員の状況

(1) 消防職員配置状況・階級別消防職員数の状況

(令和4年4月1日現在)

区 分		消 防 吏 員						事 務 職 員	合 計	
		消 防 監	消 防 司 令 長	消 防 司 令	消 防 司 令 補	消 防 士 長	消 防 副 士 長			消 防 士
消 防 本 部	消 防 長	1							1	
	消 防 次 長		1						1	
	総務課	課 長							1	1
		参 事		1						1
		消 防 総 務 係		(1)		4		1		(1) 5
	警防課	課 長		1						1
		警 防 企 画 係			2	1		①1		4
		指 令 セ ン タ ー			1		3	1		5
	予防課	課 長		1						1
		課 長 補 佐			1					1
		予 防 企 画 係				2	2			4
		危 険 物 係			(1)		1			(1) 1
		小 計	1	(1) 4	(1) 4	7	6	3	1	(2) 26
	消 防 署	消 防 署 長		(1)						(1)
副 署 長				1					1	
本 署		課 長 補 佐			1					1
		主 幹			2					2
		第 1 地 域 支 援 係			(1)	2	1	1		(1) 4
		第 2 地 域 支 援 係			(1)	1	2	1		(1) 4
		第 1 警 防 救 助 係			1	1	1	2	1	6
		第 2 警 防 救 助 係			1		3		2	6
		第 1 予 防 係			1		①4		2	7
		第 2 予 防 係				2	①3		2	7
		第 1 救 急 係				3	1		2	6
第 2 救 急 係					1	4	1		6	
浅 羽 分 署		分 署 長			1					1
		主 幹			1					1
		第 1 警 防 係			1	1	4	1	3	10
		第 2 警 防 係			(1)	1	3	3	2	9
		分 遣 所 長			(1)					(1)
	第 1 警 防 係				2	1	2		5	
	第 2 警 防 係				①2	2	1		5	
森 分 署	分 署 長			1					1	
	主 幹			2					2	
	第 1 警 防 係			(1)	3	3	2	2	10	
	第 2 警 防 係			(1)	2	4	3	1	10	
	小 計		(1)	(6) 13	①21	②36	①17	17	(4) 104	
合 計		1	(1) 4	(7) 17	①28	②42	①20	17	1	(6) 130

() 内は兼務、○数字は女性職員(うち数)

(2) 職員の階級別年齢状況

(令和4年4月1日現在)

階級 年齢	消防監	司令長	司令	司令補	士長	副士長	消防士	事務職員	合計
総数	1	4	17	28	42	20	17	1	130
平均年齢	59.0	53.8	48.7	43.0	34.7	27.5	22.6	57.0	37.0
20歳未満							2		2
20歳～24歳							12		12
25歳～29歳						17	3		20
30歳～34歳					21	3			24
35歳～39歳				4	20				24
40歳～44歳				14					14
45歳～49歳			13	10					23
50歳～54歳		2	3						5
55歳～59歳	1	2	1		1			1	6

(3) 職員の勤続年数状況

(令和4年4月1日現在)

階級 勤続年数	消防監	司令長	司令	司令補	士長	副士長	消防士	事務職員	合計
総数	1	4	17	28	42	20	17	1	130
平均勤続年数	41.0	32.2	29.2	22.5	13.3	7.8	2.9	2.0	15.7
5年未満						2	14	1	17
5年～9年					5	15	3		23
10年～14年					27	3			30
15年～19年				6	9				15
20年～24年				12					12
25年～29年		2	10	10					22
30年～34年			7						7
35年～39年		2							2
40年以上	1				1				2

(4) 職員教育実施状況

(単位：人)

区分		年度		平成						令和		
		24	25	26	27	28	29	30	元	2	3	
消防 大学 校	新任消防長・学校長科	1	1							1		
	幹部科					1	1					
	救助科											
	危険物科											
	火災調査科	1										
	警防科		1	1								1
	予防科				1							
	緊急消防援助隊教育科NBCコース					1	1					
静岡 岡 県 消 防 学 校	初任科	6	9	9	4	4	1	4	4	4	3	
	初級幹部科							1	1	1	1	
	中級幹部科	1			1	1	1	1	1	1	1	
	上級幹部科				1						1	
	警防科	1		1	1	1	1	1	1	1	1	
	火災調査科	1	1	1	1	1	2	2	2	2	2	
	予防査察・危険物科					1	2	2	2	2	2	
	救急科	4	2	3	6	6	6	3	4	4	5	
	救助科	2	1	1	2	1	2	2	3	3	2	
	水難救助科	2	1	1	1	1	1	1	1	1	1	
	女性消防吏員講習							1	1	1		
	実践的大規模災害対応講習							1	1	1	1	
	潜水士試験対策講習	1		1	1							
	ビデオ喉頭鏡講習		1	2	8	5	6	1	1			
	処置拡大追加講習				5	4	3	3	3	4		
そ の 他	救急救命士養成所研修		1			1	1	1		1		
	指導救命士養成研修								1			
	市町村職員広域研修									8	19	
	特別管理産業廃棄物管理責任者講習	1	1	1		2	2	1	1	1		
	安全衛生推進者養成講習									2	2	
	小型移動式クレーン運転技能講習	2	1	1	1	2	2	1	1	1		
	玉掛け技能講習	2	1	1	1	2	2	1	2		1	
	酸素欠乏・硫化水素危険作業主任者技能講習	2	2	2	2	2	1					
	潜水士国家試験	1		1	1	2						
	予防技術検定試験	3	3	3	3	3	3					
危険物取扱者保安講習								3	4	3		
合計（延べ人数）		32	27	30	41	42	39	28	34	42	46	

2 組合予算の状況

令和4年4月1日現在

(1) 袋井市森町広域行政組合予算総括

令和4年度当初予算額	令和3年度当初予算額	前年度対比	
		増減額	伸び率
千円 3,089,000	千円 3,471,000	千円 △382,000	% △11.0

(2) 歳入予算の内訳（当初予算）

（単位：千円、％）

区 分	令和4年度当初予算		令和3年度当初予算		前年度対比	
	予算額	構成比	予算額	構成比	増減額	伸び率
1 分担金及び負担金	2,751,537	89.1	2,649,901	76.3	101,636	3.8
2 使用料及び手数料	232,461	7.5	207,552	6.0	24,909	12.0
3 県 支 出 金	6,856	0.2	3,491	0.1	3,365	96.4
4 財 産 収 入	878	0.0	798	0.0	80	10.0
6 繰 入 金	4,000	0.1	23,900	0.7	△19,900	△83.3
7 繰 越 金	11,452	0.4	12,441	0.4	△989	△7.9
8 諸 収 入	20,916	0.7	25,717	0.7	△4,801	△18.7
9 組 合 債	60,900	2.0	547,200	15.8	△486,300	△88.9
10 寄 付 金	0.0	0.0	0.0	0.0	0.0	0.0
歳 入 合 計	3,089,000	100.0	3,471,000	100.0	382,000	△11.0

(3) 歳出予算の内訳 (当初予算)

(単位：千円、%)

区 分	令和4年度当初予算		令和3年度当初予算		前年度対比	
	予算額	構成比	予算額	構成比	増減額	伸び率
1 議会費	461	0.0	615	0.0	△154	△25.0
2 総務費	38,053	1.2	37,259	1.1	794	2.1
3 衛生費	1,358,281	44.0	1,682,640	48.5	△324,359	△19.3
4 消防費	1,264,734	41.0	1,223,957	35.2	40,777	3.3
5 公債費	417,471	13.5	516,529	14.9	△99,058	△19.2
6 予備費	10,000	0.3	10,000	0.3	0.0	0.0
歳出合計	3,089,000	100.0	3,471,000	100.0	△382,000	△11.0

(4) 一般会計と消防予算 (当初予算)

(単位：千円)

区分 市町別	A 一般会計	B 消防費	比較 B —×100 A	C 常備消防費	比較 C —×100 B	非常備 消防費等
袋井市	36,580,000	2,088,940	5.7%	1,091,703	52.2%	165,583
森町	8,776,000	426,513	4.9%	306,150	71.8%	65,569
合計	45,356,000	2,515,453	5.5%	1,397,853	55.6%	231,152

(5) 消防費分担金の5か年の推移 (当初予算)

(単位：千円)

区 分	平成30年度	令和元年度	令和2年度	令和3年度	令和4年度
袋井市	1,024,227	1,087,849	986,885	1,028,652	1,052,042
森町	298,551	317,641	287,996	299,877	293,969
合計	1,322,778	1,405,490	1,274,881	1,328,652	1,346,011

予

防

予 防 の 概 況

昨年に引き続き、今年も新型コロナウイルス危機が終息しない中、私たちの生活様式は大きな変化を余儀なくされました。そんな中、令和3年12月17日に大阪市北区で発生したビル火災では、多くの死傷者を出す大きな被害が発生しました。このような状況を踏まえ、同様の建物である特定一階段等防火対象物に対し、緊急に特別査察を実施し注意喚起や、消防用設備等の設置状況、階段、共用廊下、防火戸等の避難経路における物件の除去等の確認をしました。住民に安全・安心を提供する消防行政は住民の生命・財産を守るため、防火対象物には、計画的な予防査察の実施と徹底した違反是正を継続していく必要があります。

予防査察は、消防法第4条又は16条の5の規定に基づき立入検査を実施し、防火対象物の位置・構造・設備及び管理の状況について指導を行っています。新型コロナウイルスにより「新しい生活様式」を踏まえた新しい形態で施設利用が運用されていく中、環境の変化に生じる潜在的な火災危険を未然に排除することが重要であると考えます。

また、消防法令に関する重大な違反のある建物の情報を、利用する方が自ら入手し、建物の利用の適否を判断することで火災被害の軽減を図ることを目的に「違反対象物に係る公表制度」が平成31年4月1日から施行されました。この制度に基づき住民の安全確保を図っていきます。

火災予防広報は、住民の防火意識高揚を図るため、住宅用火災警報器設置効果の周知、春・秋の火災予防運動、高齢者世帯へのアンケートやSNS等の広報を用いて住宅用火災警報器の設置と維持管理を啓発しています。

新型コロナウイルス感染症の影響による社会情勢の変化の中で、予防行政の在り方を再度確認し、住民が安心して暮らせる安全な地域づくりに向け、予防行政を推進していきます。

1 主要事務事業

年 月 日	事務事業	実施状況
令和3年4月1日 ～ 令和4年3月31日	広 報	市町広報紙・車両広報・防火パンフレットの配布等による防火の呼びかけを実施
令和3年4月1日 ～ 令和4年3月31日	同意・通知・承認・届出の処理	建築同意156件・火災予防条例に基づく諸届682件の処理
令和3年4月1日 ～ 令和4年3月31日	消防用設備等の検査及び点検報告の受付処理	258件の消防用設備等の検査を実施 1,081件の消防用設備等の点検結果報告書の受付処理
令和3年4月8日 ～ 令和4年3月8日	立入検査等	747件の防火対象物の立入検査を実施 内違反対象物の随時査察25件実施 178人の高齢者に対してアンケートを実施
令和3年4月2日 ～ 令和4年3月25日	訓練指導等	事業所・学校・自治会等を対象に128件の訓練指導・防災講話等を実施
令和3年11月9日～15日 令和4年3月1日～7日	予 防 運 動	秋季火災予防運動の実施 春季火災予防運動の実施
令和3年6月7日 ～ 令和3年7月20日	花火教室等	幼稚園・保育園を対象に33件の花火教室、防火映画教室を実施
令和3年7月7日～8日 令和3年11月19日～20日 令和3年11月11日	講 習 会	甲種防火管理新規講習を実施 140人受講 甲種防火管理再講習を実施 50人受講

2 消防本部・消防署の立入検査状況

(令和3年度)

所 属 \ 項 目	対 象 物 数	計 画 数	実 施 数	実 施 率
消 防 本 部	1,573	389	277	71.2%
袋井消防署	3,151	190	191	100.5%
浅羽分署	1,072	126	143	113.5%
森 分 署	1,189	130	136	104.6%
合 計	6,985	835	747	89.5%

3 防火管理者選任状況

(令和3年度)

項 目 \ 市 町 別	袋井市	森 町	合 計
事 業 所 数	3,439	652	4,091
防火管理者を必要とする事業所	765	127	892
防火管理者選任済事業所	582	120	702
消防計画届出済事業所	561	120	681

4 防火管理講習等実施状況

年度	甲種防火管理新規講習		甲種防火管理再講習		防火・防災管理再講習	
	実施回数	修了人数	実施回数	修了人数	実施回数	修了人数
平成29年度	2	120				
平成30年度	1	69			1	30
令和元年度	1	68			1 (防火のみ)	14
令和2年度	1	70	1	31		
令和3年度	2	140	1	50		

※令和2年度甲種防火管理新規講習は、一般財団法人日本防火・防災協会に委託

※令和3年度甲種防火管理新規講習、甲種防火管理再講習は、一般財団法人日本防火・防災協会に委託

5 訓練指導等の状況

(令和3年度)

区分		自主防 自治会	学校等	事業所	その他	計
種 別	消防訓練	14	51	28	9	102
	花火教室等		33			33
	防災講話等	4	8	8	6	26
人 員	参加人員	542	4,643	975	261	6,421
	消防職員	103	442	178	75	798

6 消防用設備等の検査状況

年 別 消 防 用 設 備 等		29年度	30年度	令和 元年度	令和 2年度	令和 3年度
		消 火 設 備	消 火 器	48	40	45
屋 内 消 火 栓 設 備	10		8	10	17	17
屋 外 消 火 栓 設 備	15		3	7	10	6
ス プ リ ン ク ラ ー 設 備	2		10	5	5	3
水 噴 霧 消 火 設 備						
泡 消 火 設 備						1
不 活 性 ガ ス 消 火 設 備				1		
ハ ロ ゲ ン 化 物 消 火 設 備						
粉 末 消 火 設 備			1	6	3	1
動 力 消 防 ポ ン プ 設 備					10	12
パ ッ ケ ー ジ 型 消 火 設 備	1		1	1	3	3
パ ッ ケ ー ジ 型 自 動 消 火 設 備	4		1		1	
警 報 設 備	自 動 火 災 報 知 設 備	84	95	106	95	102
	ガ ス 漏 れ 火 災 警 報 設 備					
	漏 電 火 災 警 報 器					
	消 防 機 関 に 通 報 す る 火 災 報 知 設 備	17	8	21	10	9
	非 常 警 報 設 備	18	14	6	5	4
避 難 設 備	避 難 器 具	5	3	3	3	3
	誘 導 灯	38	41	44	43	40
	誘 導 標 識	3	2	4		2
そ の 他 の 設 備	消 防 用 水	1	1	1		
	排 煙 設 備		1			1
	連 結 送 水 管			1	1	
	非 常 コ ン セ ン ト 設 備					
合 計		246	228	262	252	258

7 中高層建築物の状況

(令和3年度)

市町別 項目	袋井市	森町	合計
3階	347	38	385
4階	139	13	152
5階	51	6	57
6階	13		13
7階	6		6
8階	2		2
10階	2		2
13階	1		1
合計	561	57	618

※一般住宅は、含まれておりません。

8 建築同意の状況

(1) 過去5年間の建築同意件数

年別 市町別	平成29年度	平成30年度	令和元年度	令和2年度	令和3年度
袋井市	147	149	148	109	134
森町	35	34	22	20	22
合計	182	183	170	129	156

(2) 用途別建築同意件数

(令和3年度)

令別表		項目	新築		増築		その他		合計
			袋井市	森町	袋井市	森町	袋井市	森町	
1	イ	劇場・映画館等							
	ロ	公会堂・集会場							
2	イ	キャバレー等							
	ロ	遊技場等							
	ハ	性風俗関連特殊営業店舗等							
	ニ	カラオケボックス等							
3	イ	待合・料理店等							
	ロ	飲食店	2		1				3
4		百貨店等	9		2				11
5	イ	旅館・ホテル等		1					1
	ロ	共同住宅等	7						7
6	イ	病院・診療所等							
	ロ	介護・障害者福祉(重度)	2						2
	ハ	介護・障害者福祉・保育所等			1				1
	ニ	幼稚園等							
7		学校等			1				1
8		図書館等							
9	イ	蒸気・熱気浴場	1						1
	ロ	公衆浴場							
10		車両の停車場等							
11		神社・寺院等							
12	イ	工場・作業所	11	3	4	3			21
	ロ	映画スタジオ等							
13	イ	自動車車庫等	1						1
	ロ	飛行機等格納庫							
14		倉庫	17	3	4	1			25
15		前各項以外の事業所	17	5	1				23
16	イ	特定用途の複合	4						4
	ロ	その他の複合							
17		重要文化財等							
		住宅等	47	6	1		1		55
		その他							
合計			118	18	15	4	1		156

9 高齢者世帯防火訪問結果（アンケート形式）

（令和3年度）

	配布数	実施結果	実施率
高齢者世帯	416	178	42.8%

訪問結果

内容	指導事項	指導件数
地震対策	1 非常持出品を用意してある。	97
	2 家具の転倒防止をしてある。	107
	3 非常食を確保してある。	97
	4 飲料水を確保してある。	121
住宅用火災警報器	1 住宅用火災警報器を設置してある。	140

10 袋井保安管理協会

（令和3年度）

部会名称	結成年月日	会員数	備考
1 学校安全部会	昭和56年4月1日	64事業所	
2 一般防火部会	〃	148事業所	
3 工場防火部会	〃	96事業所	
4 危険物安全部会	〃	45事業所	
5 高圧ガス部会	〃	8事業所	
合 計		361事業所	

11 幼少年女性防火委員会

(1) 少年消防クラブ

(令和3年度)

名 称	結成年月日	クラブ員数	備 考
袋井北小学校少年消防クラブ	昭和58年4月1日	25人	
袋井西小学校少年消防クラブ	平成15年5月24日	0人	
森小学校少年消防クラブ	平成3年5月1日	10人	
宮園小学校少年消防クラブ	平成7年12月20日	12人	
合 計		47人	

(2) 幼年消防クラブ

(令和3年度)

名 称	結成年月日	クラブ員数	備 考	
袋井市	山名幼稚園幼年消防クラブ	平成4年4月1日	146人	
	明和第一保育園幼年消防クラブ	平成5年2月1日	90人	
	明和第二保育園幼年消防クラブ	平成7年11月1日	93人	
	今井幼稚園幼年消防クラブ	平成7年12月20日	48人	
	笠原こども園幼年消防クラブ	〃	94人	
	高南幼稚園幼年消防クラブ	〃	67人	
	田原幼稚園幼年消防クラブ	〃	38人	
	西幼稚園幼年消防クラブ	〃	50人	
	東幼稚園幼年消防クラブ	〃	58人	
	南幼稚園幼年消防クラブ	〃	117人	
	三川幼稚園幼年消防クラブ	〃	41人	
	山梨幼稚園幼年消防クラブ	〃	240人	
	若草こども園幼年消防クラブ	〃	160人	
	若葉幼稚園幼年消防クラブ	平成15年6月13日	96人	
	たんぼぼ保育園幼年消防クラブ	平成12年11月29日	85人	
めいわ可睡保育園幼年消防クラブ	平成12年12月6日	90人		

名 称		結成年月日	クラブ員数	備 考
袋井市	南保育所幼年消防クラブ	平成12年12月11日	88人	
	袋井ハロー保育園幼年消防クラブ	平成17年12月16日	119人	
	ルンビニこども園幼年消防クラブ	平成5年2月1日	96人	
	あさば保育園幼年消防クラブ	〃	71人	
	浅羽東こども園幼年消防クラブ	平成7年12月1日	107人	
	浅羽南幼稚園幼年消防クラブ	〃	56人	
	浅羽西幼稚園幼年消防クラブ	〃	39人	
	浅羽北幼稚園幼年消防クラブ	平成15年6月12日	33人	
	ルンビニ第二保育園幼年消防クラブ	平成21年4月1日	108人	
	めいわ月見保育園幼年消防クラブ	令和3年4月1日	95人	
	たんぼぼ第二保育園幼年消防クラブ	〃	70人	
	愛野こども園幼年消防クラブ	〃	106人	
	どんぐり保育園幼年消防クラブ	〃	55人	
	袋井あそび保育園幼年消防クラブ	〃	120人	
	ルンビニあゆみ園幼年消防クラブ	〃	114人	
森町	ときわ保育園幼年消防クラブ	平成4年4月1日	135人	
	摩耶保育園幼年消防クラブ	〃	142人	
	天方幼稚園幼年消防クラブ	平成7年12月20日	8人	
	飯田幼稚園幼年消防クラブ	〃	26人	
	一宮幼稚園幼年消防クラブ	〃	17人	
	園田幼稚園幼年消防クラブ	〃	43人	
	森幼稚園幼年消防クラブ	〃	58人	
小 計		袋井市 31クラブ 森 町 7クラブ	2,790人 429人	
合 計		38クラブ 3,219人		

(3) 女性防火クラブ

現在 編成なし

危 險 物

危険物施設の概況

管内には、県西部地区の産業基盤である自動車、オートバイの部品製造に関する危険物施設が多く存在します。平成 24 年と比較すると製造所や屋内貯蔵所は増加していますが、屋外タンク貯蔵所や一般取扱所及び給油取扱所は減少しており、全体的には減少傾向にあります。

また、令和 3 年度は、危険物施設に関する火災は 1 件、危険物施設のある敷地内での火災も 1 件でした。また、危険物施設に関する危険物の流出事故は 1 件でした。危険物施設は減少しても、火災、事故はなくなり、今後も危険物に関する規制や保安管理について適切な指導を実施していきます。

1 危険物施設の推移

製造所等の別		年度									
		平成 24 年	平成 25 年	平成 26 年度	平成 27 年度	平成 28 年度	平成 29 年度	平成 30 年度	令和元年度	令和 2 年度	令和 3 年度
製 造 所		9	11	11	11	11	11	11	12	13	14
貯 蔵 所	屋 内 貯 蔵 所	115	117	119	120	121	119	115	122	120	120
	屋外タンク貯蔵所	160	151	143	140	136	132	124	122	122	121
	屋内タンク貯蔵所	5	5	5	2	2	2	2	2	2	1
	地下タンク貯蔵所	74	73	71	70	64	64	64	64	61	59
	簡易タンク貯蔵所	5	5	4	4	4	4	4	4	5	6
	移動タンク貯蔵所	38	40	42	44	37	42	42	42	42	40
	屋 外 貯 蔵 所	10	11	10	10	9	9	9	11	11	9
	小 計	407	402	394	390	373	372	360	367	363	356
取 扱 所	給 油 取 扱 所	79	76	74	73	72	72	72	73	73	70
	一 般 取 扱 所	92	90	89	86	84	83	82	80	80	80
	小 計	171	166	163	159	156	155	154	153	153	150
合 計		587	579	568	560	540	538	525	532	529	520

(平成 26 年から年度集計にて計上)

2 危険物施設状況

製造所等の別 区分		合計	製造所	貯蔵所							取扱所			
				屋内貯蔵所	屋外タンク貯蔵所	屋内タンク貯蔵所	地下タンク貯蔵所	簡易タンク貯蔵所	移動タンク貯蔵所	屋外貯蔵所	給油取扱所	販売取扱所	一般取扱所	
施設数		520	14	120	121	1	59	6	40	9	70		80	
市町別	袋井市	451	12	99	111	1	54	5	34	7	56		72	
	森町	69	2	21	10		5	1	6	2	14		8	
類別施設数	混在	24	3	12									9	
	第1類	1											1	
	第2類	2		2										
	第3類													
	第4類	492	11	105	121	1	59	6	40	9	70		70	
	第5類	1		1										
倍数別施設数	5倍以下	160	4	49	24		21	6	18	3	3		32	
	5倍を超え10倍以下	101	4	27	18	1	14		5	4	3		25	
	10倍を超え50倍以下	136	3	21	43		16		10	2	30		11	
	50倍を超え100倍以下	58	1	9	23		5		7		7		6	
	100倍を超え150倍以下	24		8	7		2				6		1	
	150倍を超え200倍以下	14	2	6	1		1				3		1	
	200倍を超えるもの	27			5						18		4	
	計	520	14	120	121	1	59	6	40	9	70		80	
事務処 理数	許可	設置	4	1	1			1					1	
		変更	50	9	7					1	9		24	
	常置場所の変更	転出	1						1					
		転入												
	完成検査	設置	9	1	6			1					1	
		変更	48	6	7					1	8		26	
		転入												
	仮使用承認 廃止届 計	仮使用承認	53	10	6						1	9		27
		廃止届	17		6	1	1	2		1	2	3		1
		計	182	27	33	1	1	2	2	2	5	29		80

火

災

火災の概況

令和3年中における火災件数は27件で、前年（27件）から増減はありません。これは、約14日に1件の割合で火災が発生したことになります。

火災種別ごとにみると、「建物火災」が15件（56%）、「その他火災」が10件（37%）、「車両火災」が2件（7%）の順となっています。

建物火災の焼損床面積は、124㎡で前年より866㎡の減少、焼損表面積は114㎡で前年より109㎡の増加となりました。

損害額については、5,565千円で前年より196,505千円の減少となり、建物火災の損害額が4,643千円で全体の83%を占めています。

火災による死者数は1人で、負傷者数は1人でした。前年と比較すると、死者数は同数、負傷者数は1人増加となりました。

主な出火原因は、「放火(疑い含む)」が6件で最も多く、次いで「こんろ」、「火入れ」が3件となっています。

1 令和3年の火災

(1) 火災の状況

区 分		計	内 訳	
			袋井市	森 町
出 火 件 数		27	19	8
焼 損 面 積	建物	124	51	73
	(㎡)			
	床面積	0	0	
林 野 (a)		0	0	0
損 害 額 (千 円)		5,565	3,515	2,050
人口1万人当りの出火件数		2.6	2.2	4.5

令和4年1月1日現在人口 (105,811人) (88,127人) (17,684人)

(2) 火災の概要 (前年比較)

区 分		年 別		増 減
		令和3年	令和2年	
出火 件数	建 物	15	13	2
	林 野	0	0	0
	車 両	2	4	△2
	そ の 他	10	10	0
	計	27	27	0
焼 損 面 積	建物	124	990	△866
	(㎡)			
	床面積	0	0	0
	林 野 (a)	0	0	0
そ の 他 (㎡)		9,629	2,056	7,573
損 害 額 (千 円)		5,565	202,070	△196,505
死 者		1	1	0
負 傷 者		1	0	1
り 災 世 帯 数		8	7	1
り 災 人 員		24	16	8

2 月別火災発生状況

区分	月	1月	2月	3月	4月	5月	6月	7月	8月	9月	10月	11月	12月	合計
出火件数		6	3	2	5	1	1	2			3	2	2	27
建物(件)		3		1	4		1	2			2	1	1	15
林野(件)														
車両(件)				1		1								2
その他(件)		3	3		1						1	1	1	10
焼損棟数		3		1	4		1	2			2	1	2	16
住家全焼(棟)														
住家半焼(棟)														
住家部分焼(棟)		1			1			1			1			4
住家ぼや(棟)		2			1			1			1			5
非住家(棟)				1	2			1				1	2	7
り災害世帯数		2			2			2			2			8
り災害人員(人)		6			8			5			5			24
死者(人)								1						1
負傷者(人)							1							1
焼損面積	建物				11			40			6		67	124
	床面積													
	(㎡)	109			2							3		114
	表面積													
面積	林野(a)													
	その他(㎡)	5,293	968		3,278	64							26	9,629
損害額(千円)		359	50	501	1,208	280		1,452			241	4	1,470	5,565
建物		359		6	1,208			1,452			144	4	1,470	4,643
林野														
車両				495		180								675
その他			50			100					97			247

3 出火原因別火災発生状況

区分	市町別	計		袋井市		森町	
		令和3年	令和2年	令和3年	令和2年	令和3年	令和2年
たばこ		1	1	1	1		
こんろ		3	2	2	2	1	
かまど							
風呂かまど							
炉							
焼却炉			1		1		
ストーブ		1		1			
こたつ							
ボイラー		1		1			
煙突・煙道							
排気管		2	3	1	1	1	2
電気機器			2		1		1
電気装置			1		1		
電灯・電話等の配線			1				1
内燃機関							
配線器具			1		1		
火あそび							
マッチ・ライター			1				1
たき火			1		1		
溶接機・切断機							
灯火							
衝突の火花							
取灰							
火入れ		3	2	2	1	1	1
放火		1	4	1	4		
放火の疑い		5	3	5	3		
その他		3	1	2	1	1	
不明・調査中		7	3	3	3	4	
合計		27	27	19	21	8	6

4 地区別火災発生件数

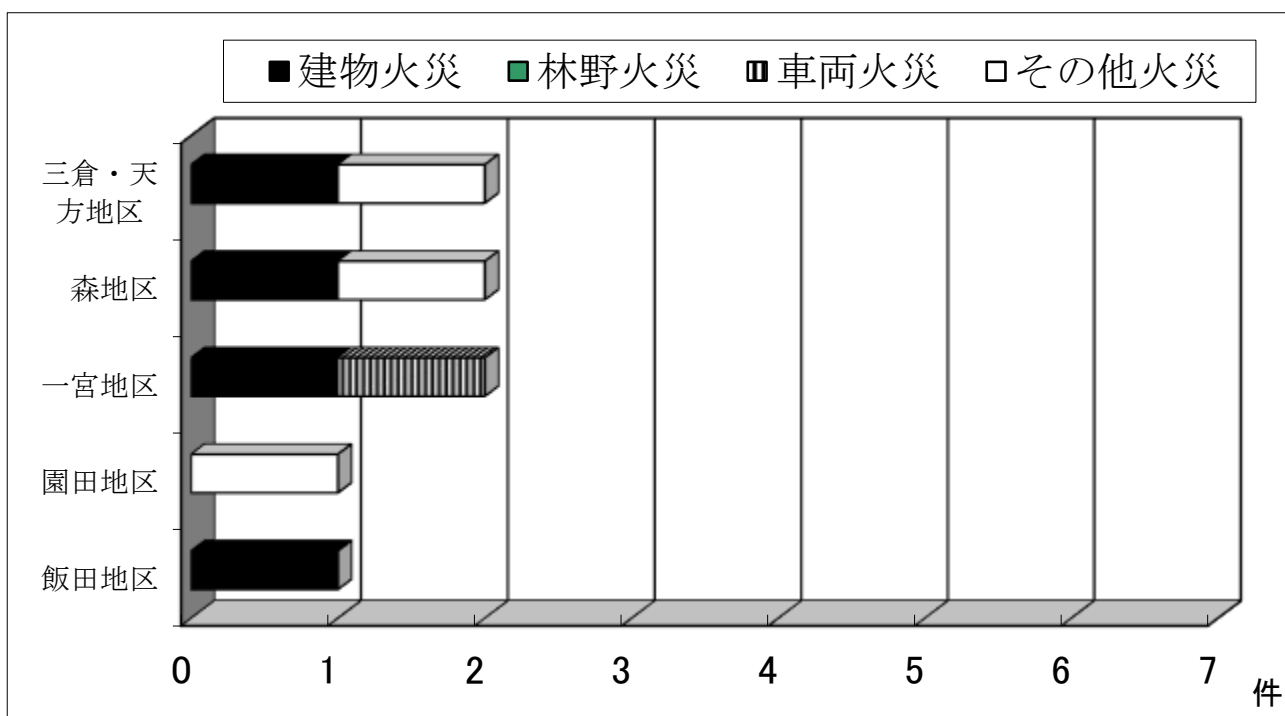
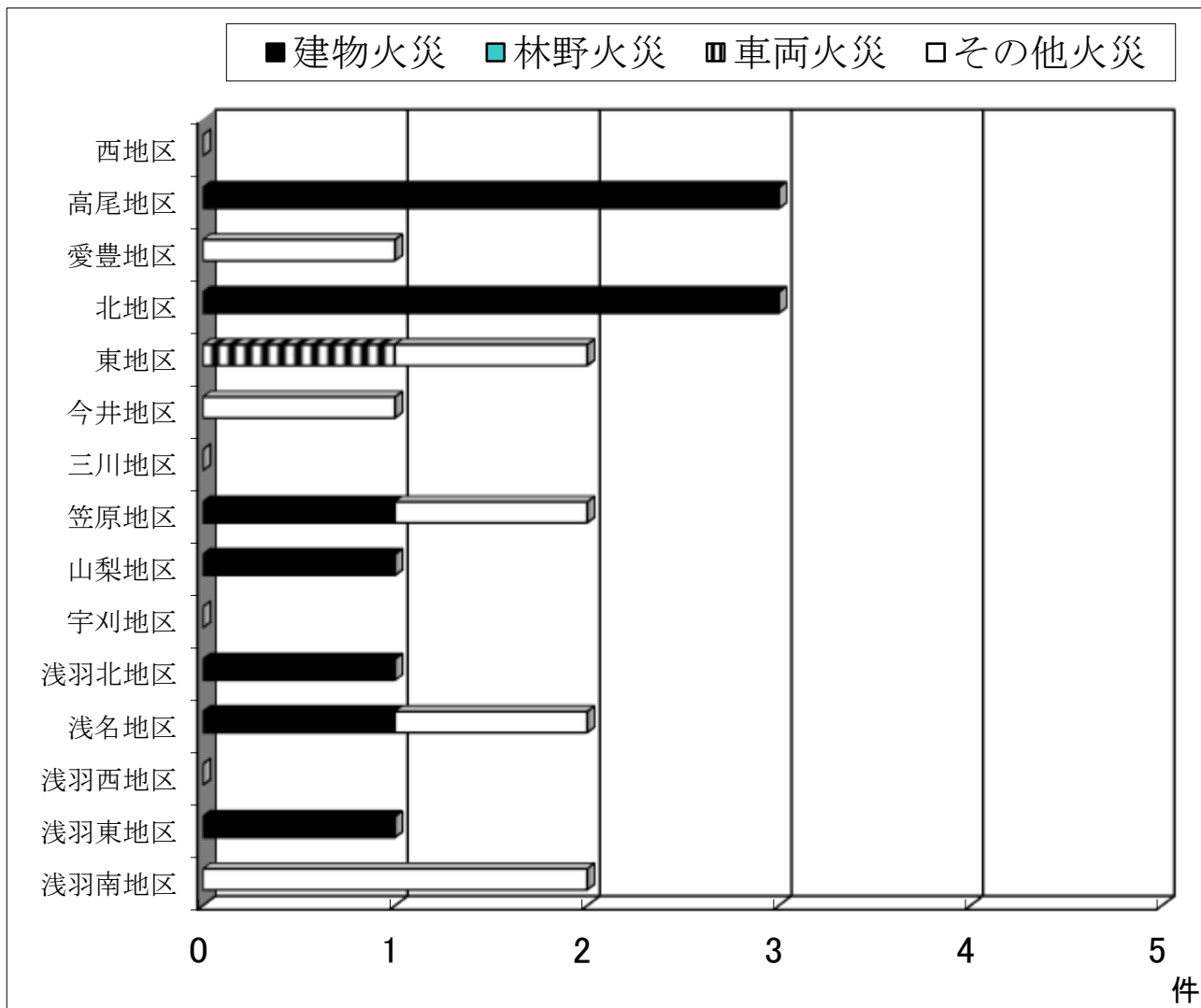

5 過去5年間の火災状況

区 分		年					
		平成 29 年	平成 30 年	令和元年	令和 2 年	令和 3 年	
出 火 件 数		50	32	34	27	27	
建 物 (件)		21	22	20	13	15	
林 野 (件)		7	1	0	0	0	
車 両 (件)		1	2	4	4	2	
そ の 他 (件)		21	7	10	10	10	
焼 損 棟 数		35	31	23	18	16	
住 家 全 焼 (棟)		4	2	2	1	0	
住 家 半 焼 (棟)		0	0	0	0	0	
住 家 部 分 焼 (棟)		4	4	3	2	4	
住 家 ぼ や (棟)		4	1	4	3	5	
非 住 家 (棟)		23	24	14	12	7	
り 災 世 帯 数		12	8	20	7	8	
り 災 人 員 (人)		36	23	31	16	24	
死 者 (人)		2	2	0	1	1	
負 傷 者 (人)		3	2	1	0	1	
焼 損 面 積	建 物 (㎡)	床面積	1,138	961	2,352	990	124
		表面積	186	74	24	5	114
	林野 (a)		16	50	207	0	0
	その他 (㎡)		4,993	3,187	3,019	2,056	9,629
損 害 額 (千円)		128,352	90,271	361,684	202,070	5,565	
建 物		126,839	87,725	340,917	197,334	4,643	
林 野		36	0	0	0	0	
車 両		1,021	2,519	18,962	4,306	675	
そ の 他		456	27	1,805	430	247	

6 過去10年間の主な火災（損害額1千万円以上の火災）

区分 年月日	出火 時刻	発生場所	火元 用途	気象				焼損 面積	損害額 (千円)
				天候	風向	風速	湿度		
22.11.9	21:00	袋井市新池	住宅	晴	WNW	5.0	55.0	90	11,100
23.10.31	2:40	袋井市湊	住宅	雨	NNW	1.0	77.0	187	12,787
23.12.25	9:00	袋井市太田	住宅	晴	WNW	8.0	63.0	216	24,756
25.4.29	不明	袋井市高尾	住宅	晴	SW	6.0	47.0	118	14,044
25.7.17	14:00	袋井市川井	倉庫	曇	SSW	8.0	72.0	641	30,718
26.1.25	18:30	袋井市岡崎	住宅	曇	SW	4.0	11.0	127	18,327
27.5.11	7:40	袋井市上山梨	車庫	晴	S	3.0	53.0	563	35,670
27.11.30	18:50	袋井市梅山	住宅	晴	E	0.0	84.0	353	47,343
28.7.25	16:35	袋井市泉町	住宅	晴	S	5.0	82.0	286	22,859
29.4.24	8:00	袋井市久能	倉庫	雨	S	4.0	100	196	14,201
29.8.13	11:25	袋井市春岡	住宅	晴	ESE	3.0	76.0	145	20,401
29.11.20	12:30	袋井市湊	工場	晴	WNW	7.0	57.0	322	31,801
29.11.28	19:45	袋井市高尾	工場	晴	N	2.0	92.9	134	25,254
30.2.9	7:50	袋井市上山梨	住宅	晴	WNW	2.0	49.0	279	33,271
30.8.13	17:40	袋井市諸井	住宅	雨	NNW	4.0	97.0	84	21,863
31.1.19	3:50	袋井市村松	工場	晴	W	6.0	51.0	1,408	240,339
31.3.20	14:43	袋井市西同笠	倉庫	晴	S	5.0	41.0	487	81,952
2.2.6	3:20	袋井市高尾	工場	晴	WNW	9.0	38.0	65	11,249
2.5.25	0:40	袋井市東同笠	倉庫	晴	NW	1.0	81.0	425	81,002
2.11.5	不明	袋井市宇刈	物置	晴	NNW	1.0	61.0	265	96,416

無線・119

無線・119の概況

当消防本部の通信指令業務は、平成24年4月から中東遠（磐田市・掛川市・菊川市・御前崎市）地域の5消防本部による、「中東遠消防指令センター」で共同運用しております。

主なシステムは、地図検索装置、自動出動指定装置等から構成され、119番等の緊急通報に対する発信地表示システムの導入により、災害発生場所を早期に確定し、最適な出動隊を自動で編成することにより、現場到着までの時間短縮に繋がり、災害による被害の軽減、救命率の向上を図っております。

また、通報者に対し、救急車が現場に到着するまでの間、応急処置の方法や心肺蘇生法等について口頭指導を実施しております。

電波法の管理下にある消防救急無線は、法改正されアナログ無線方式から秘匿性の確保、個人情報漏洩が少ないデジタル無線方式へ移行しました。中東遠消防指令センターの母体である、中東遠地域5消防本部消防通信指令事務協議会において、5消防本部のデジタル無線を共同整備し、平成28年4月1日に運用を開始しました。



1 連絡の仕組み

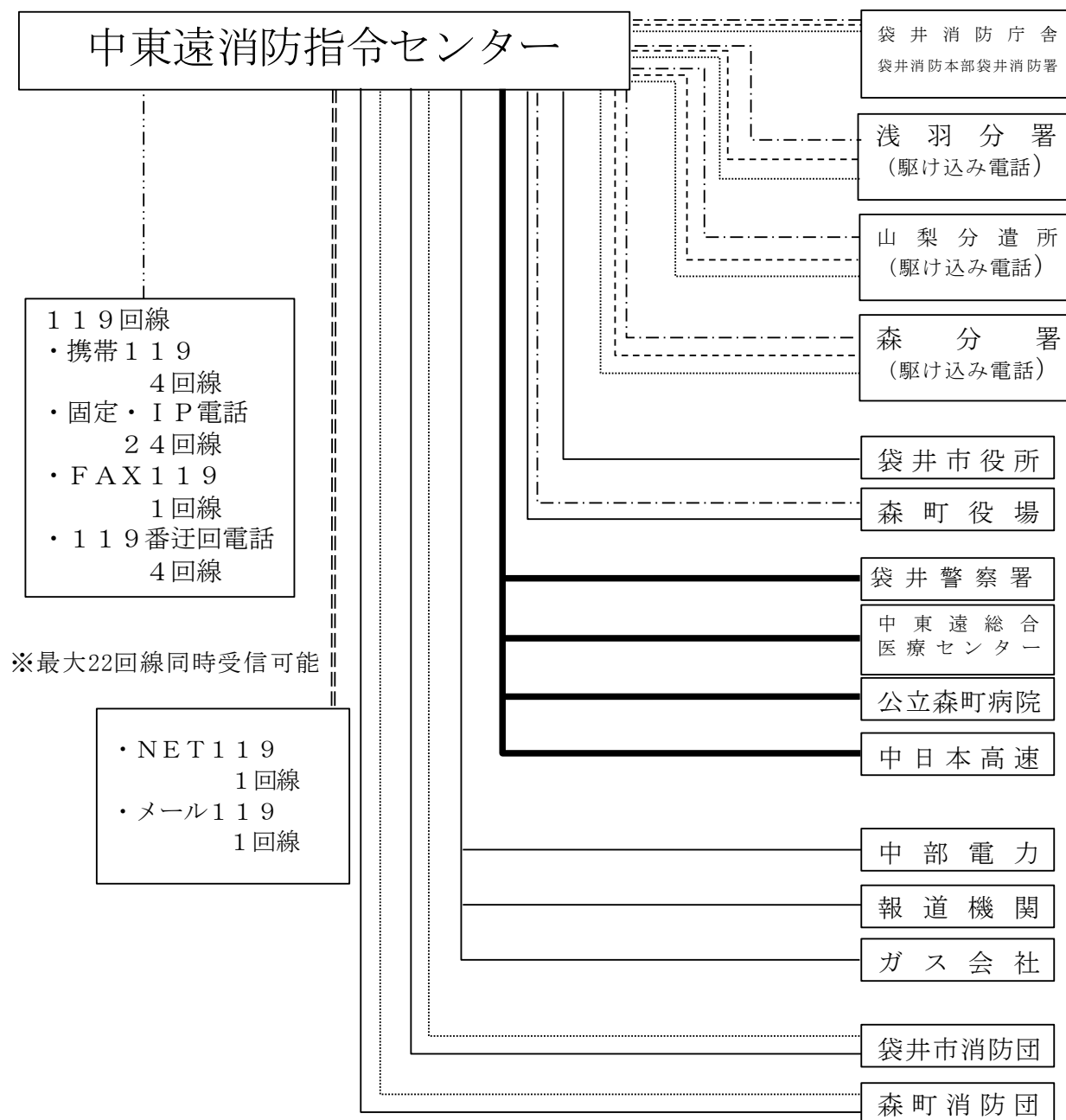

- 119専用電話
- - - - - 火災救急一斉指令
- · - · - 無線
- 専用線
- 加入電話
- ==== インターネット回線
- ICCメール配信システム

2 消防無線の状況

基地局	署々別	呼出名	出力	機種名	搭載車両等
小笠山 5w 城ヶ平 5w 活動波 主運用波 統制波	本 移動局	ふくろいしょうぼう	5W	ゼネラル	遠隔制御機
		ふくろい 51	10W	ゼネラル	指令車
		ふくろい 52	10W	ゼネラル	指揮支援車
		ふくろい 65	10W	ゼネラル	査察車
		ふくろい 66	10W	ゼネラル	支援車
		ふくろい 73	10W	ゼネラル	広報車
		ふくろい 160	10W	ゼネラル	卓上型無線機（半固定）
	部 携帯	ふくろい 151	5W	ゼネラル	警防課長
		ふくろい 152	5W	ゼネラル	予防課長
		ふくろい 155	5W	ゼネラル	緊急消防援助隊用
		ふくろい 156	5W	ゼネラル	緊急消防援助隊用
	本 移動局	ふくろい 62	10W	ゼネラル	指揮車
		ふくろい 1	10W	ゼネラル	水槽付ポンプ車
		ふくろい 2	10W	ゼネラル	ポンプ車
		ふくろい 7	10W	ゼネラル	化学車
		ふくろい 31	10W	ゼネラル	小型はしご付ポンプ車
		ふくろい 41	10W	ゼネラル	救助工作車
		ふくろい 61	10W	ゼネラル	連絡車
		ふくろい 74	10W	ゼネラル	資機材搬送車
		きゅうきゅうふくろい 1	10W	ゼネラル	高規格救急車
		きゅうきゅうふくろい 2	10W	ゼネラル	高規格救急車
		きゅうきゅうふくろい 3	10W	ゼネラル	高規格救急車
		署 携帯	ふくろい 100	5W	ゼネラル
ふくろい 101			5W	ゼネラル	水槽付ポンプ車
ふくろい 102	5W		ゼネラル	ポンプ車	
ふくろい 103	5W		ゼネラル	化学車	
ふくろい 104	5W		ゼネラル	小型はしご付ポンプ車	
ふくろい 105	5W		ゼネラル	救助工作車	
ふくろい 106	5W		ゼネラル	高規格救急車	
ふくろい 107	5W		ゼネラル	高規格救急車	
ふくろい 150	5W	ゼネラル	消防署長		
浅 羽 分 署	移動局	ふくろい 3	10W	ゼネラル	水槽付ポンプ車
		ふくろい 6	10W	ゼネラル	ポンプ車
		ふくろい 64	10W	ゼネラル	連絡車
		きゅうきゅうあさば 1	10W	ゼネラル	高規格救急車
		ふくろい 162	10W	ゼネラル	卓上型無線機（半固定）

基地局	署々別		呼出名	出力	機種名	搭載車両等
小笠山 5w 城ヶ平 5w 活動波 主運用波 統制波	浅羽分署	携帯	ふくろい 131	5W	ゼネラル	水槽付ポンプ車
			ふくろい 132	5W	ゼネラル	ポンプ車
			ふくろい 133	5W	ゼネラル	高規格救急車
	山梨分遣所	移動局	ふくろい 8	10W	ゼネラル	水槽付ポンプ車
			きゅうきゅうやまなし 1	10W	ゼネラル	高規格救急車
			ふくろい 161	10W	ゼネラル	卓上型無線機（半固定）
		携帯	ふくろい 141	5W	ゼネラル	水槽付ポンプ車
	ふくろい 142		5W	ゼネラル	高規格救急車	
	森分署	移動局	ふくろい 4	10W	ゼネラル	水槽付ポンプ車
			ふくろい 5	10W	ゼネラル	ポンプ車
			ふくろい 63	10W	ゼネラル	連絡車
			きゅうきゅうもり 1	10W	ゼネラル	高規格救急車
			ふくろい 163	10W	ゼネラル	卓上型無線機（半固定）
		携帯	ふくろい 121	5W	ゼネラル	水槽付ポンプ車
			ふくろい 122	5W	ゼネラル	ポンプ車
	ふくろい 123		5W	ゼネラル	高規格救急車	
	その他	移動局	ふくろい 170	10W	ゼネラル	西部危機管理局派遣用
			ふくろい 171	10W	ゼネラル	袋井市災害対策本部用
			ふくろい 172	10W	ゼネラル	袋井市現地災害対策本部用
			ふくろい 173	10W	ゼネラル	森町現地災害対策本部用

400MHz帯無線

署々別		呼出名	出力	機種名
本部	携帯	ふくろい 451	1W	アイコム
		ふくろい 452	1W	アイコム
		ふくろい 461	1W	アイコム
		ふくろい 471	1W	アイコム
		ふくろい 472	1W	アイコム
		ふくろい 473	1W	アイコム
		ふくろい 474	1W	スタンダード
		ふくろい 475	1W	スタンダード
		ふくろい 476	1W	スタンダード
本署	携帯	ふくろい 400	1W	ゼネラル
		ふくろい 401	1W	ゼネラル
		ふくろい 402	1W	ゼネラル
		ふくろい 403	1W	ゼネラル
		ふくろい 404	1W	ゼネラル
		ふくろい 405	1W	ゼネラル
		ふくろい 406	1W	ゼネラル
		ふくろい 407	1W	ゼネラル
		ふくろい 408	1W	ゼネラル
		ふくろい 409	1W	ゼネラル
		ふくろい 410	1W	ゼネラル
		ふくろい 411	1W	ゼネラル
		ふくろい 412	1W	ゼネラル
		ふくろい 413	1W	ゼネラル
		ふくろい 414	1W	ゼネラル
		ふくろい 415	1W	ゼネラル
		ふくろい 416	1W	ゼネラル
		ふくろい 417	1W	ゼネラル
		ふくろい 418	1W	ゼネラル
		ふくろい 419	1W	ゼネラル

署々別		呼出名	出力	機種名
浅羽	携帯	ふくろい 431	1W	アイコム
		ふくろい 432	1W	アイコム
		ふくろい 433	1W	アイコム
		ふくろい 434	1W	アイコム
		ふくろい 435	1W	アイコム
		ふくろい 436	1W	アイコム
		ふくろい 437	1W	アイコム
		ふくろい 438	1W	アイコム
山梨	携帯	ふくろい 441	1W	ゼネラル
		ふくろい 442	1W	ゼネラル
		ふくろい 443	1W	ゼネラル
森	携帯	ふくろい 421	1W	アイコム
		ふくろい 422	1W	アイコム
		ふくろい 423	1W	アイコム
		ふくろい 424	1W	アイコム
		ふくろい 425	1W	アイコム
		ふくろい 426	1W	アイコム
		ふくろい 427	1W	アイコム
		ふくろい 428	1W	アイコム

3 中東遠地域災害情報受信状況

令和3年の中東遠地域における119番通報は18,254件、1日当たり約50件です。

内訳は、火災・救急・救助・その他災害等の緊急通報が15,332件、いたずら41件、間違い1,651件、問合せ897件、その他333件で、緊急性のある通報は全体の84%です。

(試験等は除く)

なお、携帯電話による通報が8,973件と一番多く、次いでIP電話が6,081件、NTT固定電話が3,200件となっています。

令和3年の袋井消防本部管内(袋井市・森町)における119番通報は4,073件です。

内訳は、火災・救急・救助・その他災害等の緊急通報が3,434件、いたずら9件、間違い371件、問合せ204件、その他55件で、緊急性のある通報は全体の84.3%です。

なお、携帯電話による通報が2,100件と一番多く、次いでIP電話が1,333件、NTT固定電話が640件となっています。

中東遠地域での袋井消防本部管内の119番受信比率は22.3%で、人口比率の22.6%(令和2年国勢調査データ参考)とほぼ同程度となっています。

(1) 119番通報受付状況(令和3年)

種別	中東遠(5市1町)				袋井消防本部(袋井市・森町)			
	固定	IP	携帯	計	固定	IP	携帯	計
火災	16	35	139	190	2	4	28	34
救急	2,652	5,559	6,652	14,863	531	1,229	1,559	3,319
救助	5	21	91	117	1	5	28	34
その他災害	42	16	104	162	17	3	27	47
小計	2,715	5,631	6,986	15,332	551	1,241	1,642	3,434
いたずら	10	6	25	41	0	1	8	9
間違い	251	215	1,185	1,651	52	50	269	371
問合せ	134	181	582	897	28	32	144	204
その他	90	48	195	333	9	9	37	55
小計	485	450	1,987	2,922	89	92	458	639
合計	3,200	6,081	8,973	18,254	640	1,333	2,100	4,073

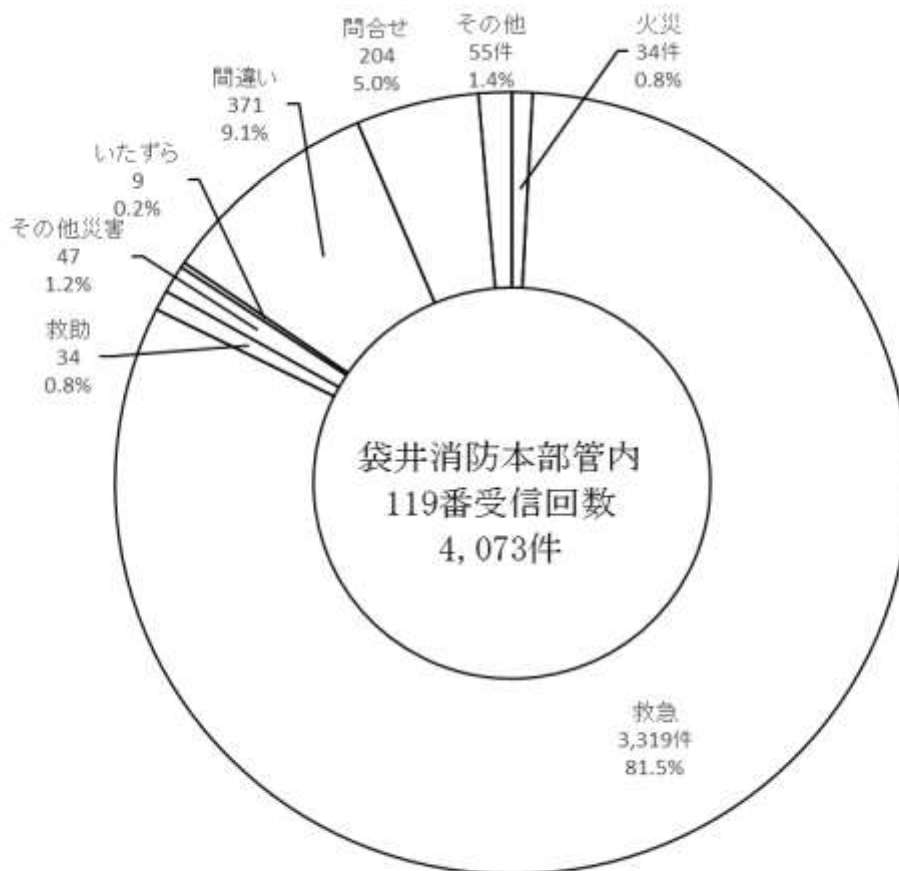
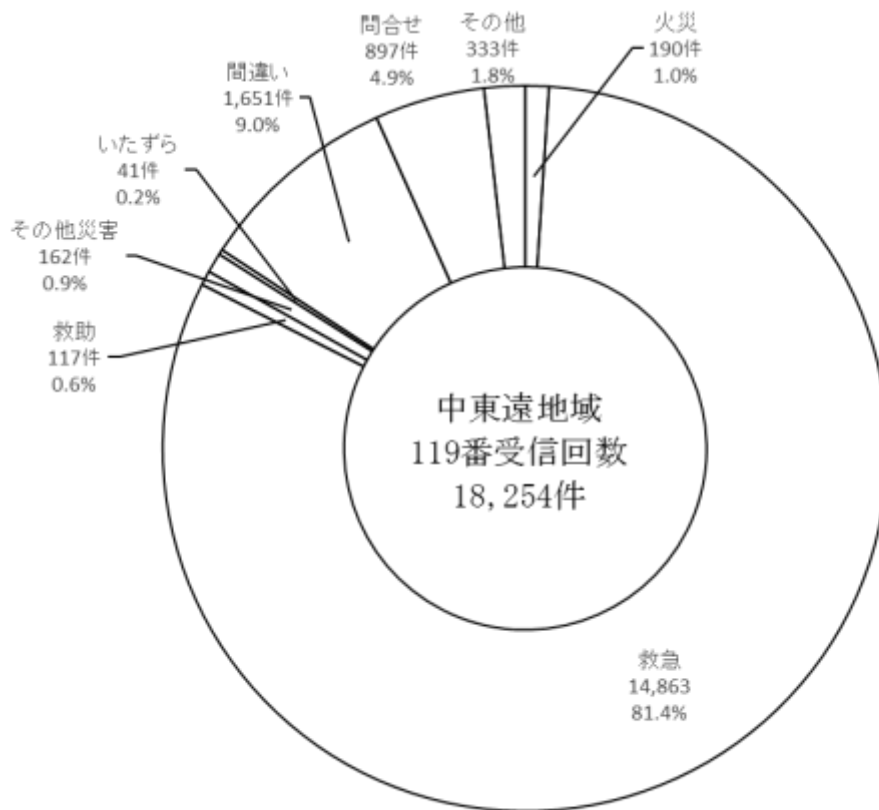

※ 試験・通報訓練は除く

(2) 袋井消防本部 (袋井市・森町) 月別 119 番通報受付状況

		1月	2月	3月	4月	5月	6月	7月	8月	9月	10月	11月	12月	計
火 災	固定	1	1	0	0	0	0	0	0	0	0	0	0	2
	I P	3	0	0	0	0	1	0	0	0	0	0	0	4
	携帯	11	3	4	2	2	1	0	0	0	2	0	3	28
	小計	15	4	4	2	2	2	0	0	0	2	0	3	34
救 急	固定	66	39	44	37	35	38	43	43	44	39	50	53	531
	I P	122	83	100	104	95	94	109	92	107	93	104	126	1,229
	携帯	131	110	124	124	125	144	150	163	115	130	112	131	1,559
	小計	319	232	268	265	255	276	302	298	266	262	266	310	3,319
救 助	固定	0	0	0	0	0	0	0	1	0	0	0	0	1
	I P	1	1	0	0	0	1	0	1	0	0	0	1	5
	携帯	2	2	2	1	1	4	2	1	2	3	4	4	28
	小計	3	3	2	1	1	5	2	3	2	3	4	5	34
その他災害	固定	8	0	2	0	1	1	1	1	0	1	1	1	17
	I P	0	0	0	1	0	0	1	0	0	0	1	0	3
	携帯	1	2	1	4	1	3	1	3	3	1	3	4	27
	小計	9	2	3	5	2	4	3	4	3	2	5	5	47
いたづら	固定	0	0	0	0	0	0	0	0	0	0	0	0	0
	I P	1	0	0	0	0	0	0	0	0	0	0	0	1
	携帯	1	1	3	0	1	1	0	0	0	0	1	0	8
	小計	2	1	3	0	1	1	0	0	0	0	1	0	9
間違い	固定	4	4	4	4	2	2	2	8	4	8	7	3	52
	I P	8	4	2	1	2	2	6	6	4	7	3	5	50
	携帯	21	18	22	15	24	30	28	31	17	23	21	19	269
	小計	33	26	28	20	28	34	36	45	25	38	31	27	371
問合せ	固定	5	1	2	0	4	2	3	3	1	5	2	0	28
	I P	1	2	2	5	3	2	4	2	1	1	6	3	32
	携帯	14	10	8	12	10	8	9	19	16	12	18	8	144
	小計	20	13	12	17	17	12	16	24	18	18	26	11	204
その他	固定	4	1	0	1	0	0	1	1	0	1	0	0	9
	I P	2	1	0	3	1	0	0	0	1	0	1	0	9
	携帯	4	1	1	2	3	3	6	3	4	3	5	2	37
	小計	10	3	1	6	4	3	7	4	5	4	6	2	55
合計		411	284	321	316	310	337	366	378	319	329	339	363	4,073

4 車載端末装置の設置状況

車載端末装置とは、車両動態管理システム（AVM）とGPSによる位置通知システム、消防専用カーナビゲーションシステムを有した液晶タッチパネル式のナビゲーションシステムであります。緊急自動車に設置することで、災害現場に直近の部隊を自動で編成するとともに、指令と同時に災害現場までの最短ルートや通報時の情報等を車載端末モニターに表示することができるなど、迅速な初動体制を実現します。

署所	車両名称	搭載車両等	機種名	備考
本部	袋井 51	指令車		
	袋井 52	指揮支援車	Ⅲ型	
	袋井 65	査察車	Ⅲ型	
	袋井 66	支援車	Ⅲ型	
	袋井 73	広報車		
本署	袋井 62	指揮車	Ⅲ型	
	袋井 1	水槽付ポンプ車	Ⅲ型	
	袋井 2	ポンプ車	Ⅲ型	
	袋井 7	化学車	Ⅲ型	
	袋井 31	小型はしご付ポンプ車	Ⅲ型	
	袋井 41	救助工作車	Ⅲ型	
	救急袋井 1	高規格救急車	Ⅲ型	
	救急袋井 2	高規格救急車	Ⅲ型	
	救急袋井 3	高規格救急車		
	袋井 61	連絡車		
袋井 74	資機材搬送車			
浅羽分署	袋井 3	水槽付ポンプ車	Ⅲ型	
	袋井 6	ポンプ車	Ⅲ型	
	袋井 64	連絡車		
	救急浅羽 1	高規格救急車	Ⅲ型	
山梨分遣所	袋井 8	水槽付ポンプ車	Ⅲ型	
	救急山梨 1	高規格救急車	Ⅲ型	
森分署	袋井 4	水槽付ポンプ車	Ⅲ型	
	袋井 5	ポンプ車	Ⅲ型	
	袋井 63	連絡車	Ⅲ型	
	救急森 1	高規格救急車	Ⅲ型	

Ⅲ型… 車両動態管理システム（AVM）とGPSによる位置通知システム、消防専用カーナビゲーションシステムを有する。

警

防

警 防 の 概 況

近年発生した、集合住宅・雑居ビル等の火災や、強風下における大火災、大規模倉庫火災等に対する防ぎよ体制の検討が全国的に進められております。

当消防本部においても、これらの災害に迅速かつ的確に対応するため、消防戦術の見直しや検討を行い、高度化する警防技術の習得を主眼に、災害による被害の軽減に向けて警防体制の強化に努めています。

1 消防本部・消防署の車両状況

(1) 現有台数

令和4年4月1日現在

	本部	本署	浅羽分署	山梨分遣所	森分署	計
消防ポンプ自動車		1	1		1	3
水槽付消防ポンプ自動車		1	1	1	1	4
小型はしご付消防ポンプ自動車		1				1
化学消防ポンプ自動車		1				1
救助工作車		1				1
高規格救急自動車		3	1	1	1	6
指令車	1					1
指揮車		1				1
指揮支援車	1					1
査察車・連絡車・広報車	3	1	1		1	6
支援車・資機材搬送車	1	1				2
計	6	11	4	2	4	27

(2) 配備状況

令和4年4月1日現在

区分	車両名	車名	購入年度	製造所・事業者等	経過年数	登録番号
	指令車	トヨタ	R 1	(有)袋井モータース	2	浜松 800 す 8374
	指揮支援車	トヨタ	R 3	(有)袋井モータース	0	浜松 800 す 9791
	査察車	ホンダ	H20	(有)袋井モータース	13	浜松 800 す 2160
	広報車	トヨタ	R 3	(有)袋井モータース	0	浜松 800 す 9793
	支援車	三菱	H30	旭産業(株)	3	浜松 800 す 7374
	事務用連絡車	トヨタ	H19	ネッツトヨタ浜松(株)	14	浜松 500 む 7891
本署	水槽付消防ポンプ自動車	日野	H14	(株)モリタ	18	浜松 830 は 119
	消防ポンプ自動車	日野	H25	(株)モリタ	7	浜松 800 す 5309
	化学消防ポンプ自動車	日野	H24	(株)モリタ	8	浜松 800 は 837
	小型はしご付消防ポンプ自動車	日野	H30	(株)モリタ	3	浜松 800 は 1123
	救助工作車	日野	H24	(株)モリタ	8	浜松 800 は 835
	高規格救急自動車	トヨタ	R 2	(有)袋井モータース	1	浜松 800 す 9078
	高規格救急自動車	トヨタ	H26	静岡トヨタ自動車(株)	6	浜松 800 す 5779
	高規格救急自動車	トヨタ	H21	静岡トヨタ自動車(株)	11	浜松 800 す 2964
	指揮車	トヨタ	H27	平和機械株式会社	5	浜松 800 す 6298
	連絡車	ダイハツ	H18	下村モータース	15	浜松 883 あ 61
資機材搬送車	トヨタ	R 3	(有)袋井モータース	0	浜松 800 す 9805	
浅羽	水槽付消防ポンプ自動車	いすゞ	H26	(株)モリタ	6	浜松 800 は 931
	消防ポンプ自動車	日野	H17	(株)島山ポンプ製作所	16	浜松 800 さ 9552
	高規格救急自動車	トヨタ	H28	静岡トヨタ自動車(株)	4	浜松 800 す 6820
	連絡車	トヨタ	H29	ネッツトヨタ浜松(株)	3	浜松 800 す 7375
山梨	水槽付消防ポンプ車	日野	H27	(株)モリタ	5	浜松 800 は 993
	高規格救急自動車	トヨタ	H24	静岡トヨタ自動車(株)	8	浜松 800 す 4741
森	水槽付消防ポンプ自動車	いすゞ	H16	(株)モリタ	16	浜松 800 は 390
	消防ポンプ自動車	日野	H20	(株)モリタ	12	浜松 800 す 2294
	高規格救急自動車	トヨタ	R 1	(有)袋井モータース	2	浜松 800 す 8471
	連絡車	トヨタ	H28	ネッツトヨタ浜松(株)	5	浜松 800 す 6718

2 消防水利の状況

令和4年4月1日現在

地域別	区分	公設消火栓			公設防火水槽								防火井戸	総計
		地下	地上	合計	耐震性				非耐震性			合計		
					40t	60t	100t	小計	40t未満	40t以上	小計			
袋井市		1,246	7	1,253	358	5	40	403	191	48	239	642	26	1,921
森町		243	4	247	40	0	0	40	57	10	67	107	0	354
計		1,489	11	1,500	398	5	40	443	248	58	306	749	26	2,275
袋井市	西地区	132		132	34	2	4	40	14	3	17	57	1	190
	高尾地区	119	2	121	27	1	8	36	2	3	5	41	2	164
	愛豊地区	119		119	38		2	40	14	1	15	55		174
	北地区	164		164	45		5	50	16	1	17	67	10	241
	東地区	94		94	18		4	22	13	1	14	36		130
	今井地区	54		54	25		1	26	15		15	41		95
	三川地区	53		53	17	1	1	19	13	3	16	35		88
	笠原地区	74		74	24		1	25	24	6	30	55		129
	山梨地区	102		102	25	1	6	32	5	5	10	42	7	151
	宇刈地区	34		34	15			15	12	3	15	30		64
	浅羽北地区	81	2	83	15		2	17	18	10	28	45	1	129
	浅名地区	35	1	36	12		3	15	9	2	11	26		62
	浅羽西地区	54		54	21		1	22	10	3	13	35		89
	浅羽東地区	49		49	25		1	26	8	1	9	35	1	85
浅羽南地区	82	2	84	17		1	18	18	6	24	42	4	130	
森町	天方三倉地区	4		4	9			9	13		13	22		26
	森地区	109	3	112	12			12	3	6	9	21		133
	一宮地区	39		39	5			5	6	1	7	12		51
	園田地区	41		41	8			8	22	1	23	31		72
	飯田地区	50	1	51	6			6	13	2	15	21		72

救

急

救急の概況

令和3年1月1日から令和3年12月31日までの救急活動状況は、出動件数3,402件、搬送人員2,702人で、前年に比べ出動件数は208件増加し、搬送人員も205人増加しました。このことは1日平均約9.32件で、約2時間34分に1回の割合で救急車が出動したことになります。なお、1日当たりの最多救急出動件数は20件でした。

また、ポンプ車が救急隊支援のため出動した件数は752件（救急出動件数の22.1%）で、昨年比去年増加しました。

出動件数を11種類に分類した事故種別で見ると、「急病」が最も多く、次いで「一般負傷」、「その他（転院搬送等）」、「交通事故」の順番となり、急病2,203件（64.8%）、一般負傷503件（14.8%）の両種別が、全体の79.6%を占めています。

搬送人員は2,702人で、「急病」1,751人（64.8%）と最も多く、次いで「一般負傷」388人（14.4%）となり、両種別で全体の79.2%を占めています。

また、収容先病（医）院状況では、「中東遠総合医療センター」、「公立森町病院」を中心に管内の5病（医）院へ2,303人（85.2%）、管外の病（医）院へ399人（14.8%）収容しました。

高齢者（65歳以上）の搬送人員は1,720人で、全体の63.7%を占めています。

1 市町別救急出動状況

市町別	年別	令和3年		令和2年		比較増減(件数)
		出動件数	構成比%	出動件数	構成比%	
袋井市		2,751	80.8	2,549	79.7	202
		625	83.1	541	76.4	84
森町		620	18.2	622	19.5	▲ 2
		114	15.2	159	22.5	▲ 45
東名高速道路		3	0.1	4	0.1	▲ 1
		3	0.4	0	0.0	3
新東名高速道路		27	0.8	18	0.6	9
		9	1.2	7	1.0	2
管轄外		1	0.1	1	0.1	0
		1	0.1	1	0.1	0
合計		3,402	100.0	3,194	100.0	208
		752	100.0	708	100.0	44

※ 網掛けは支援出動に関する値。

※ 構成比は小数点第2位以下を調整し100%とする。以下同様。

2 事故別救急出動状況

事故別	区分	出動件数	救急件数	出動件数 構成比%	搬送人員		
					男	女	計
火災		8	2	0.2		2	2
自然災害							
水難		1		0.1			
交通		286	195	8.4	113	93	206
労働災害		55	46	1.6	40	6	46
運動競技		16	11	0.5	8	3	11
一般負傷		503	388	14.8	157	231	388
加害		11	3	0.3		3	3
自損行為		26	11	0.8	6	5	11
急病		2,203	1,750	64.7	922	829	1,751
その他		293	284	8.6	153	131	284
合計		3,402	2,690	100.0	1,399	1,303	2,702

※ 救急件数とは傷病者を搬送した件数。

3 市町別事故別救急出動状況

市町別 事故別	袋井市	森 町	東 名	新東名	管轄外	合 計
火 災	6	2				8
自 然 災 害						
水 難	1					1
交 通	244	28	1	12	1	286
労 働 災 害	46	9				55
運 動 競 技	8	8				16
一 般 負 傷	418	84		1		503
加 害	11					11
自 損 行 為	20	6				26
急 病	1,807	380	2	14		2,203
そ の 他	190	103				293
合 計	2,751	620	3	27	1	3,402

4 年齢別搬送人員

男 1,399人 女 1,303人 合計 2,702人

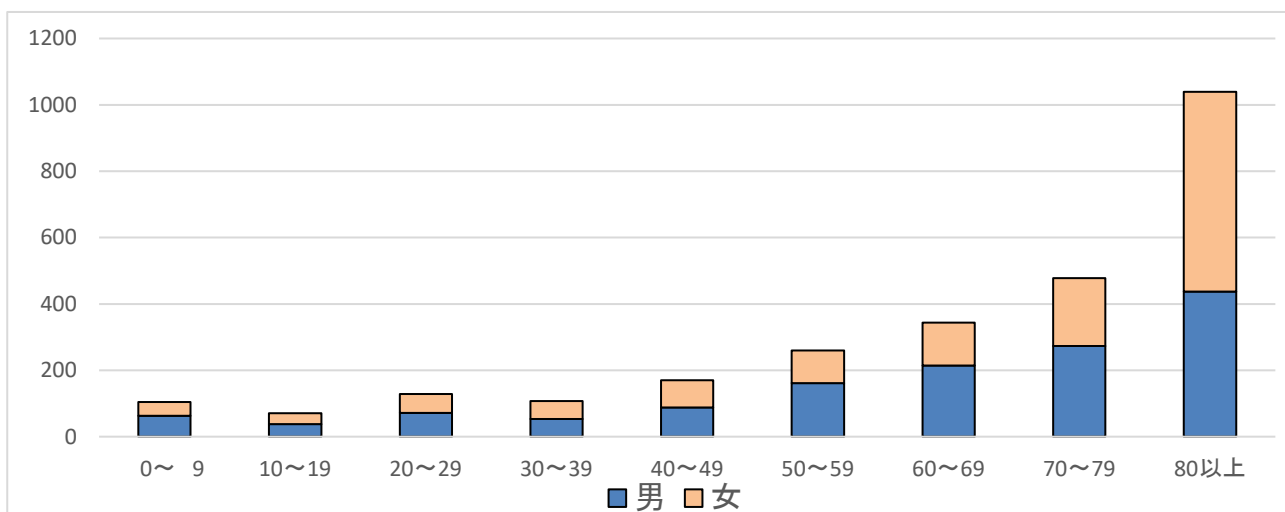

	0～9	10～19	20～29	30～39	40～49	50～59	60～69	70～79	80以上
男	63	38	72	53	88	161	214	273	437
女	41	33	57	54	82	99	130	205	602
計	104	71	129	107	170	260	344	478	1039

5 市町別月別救急出動状況

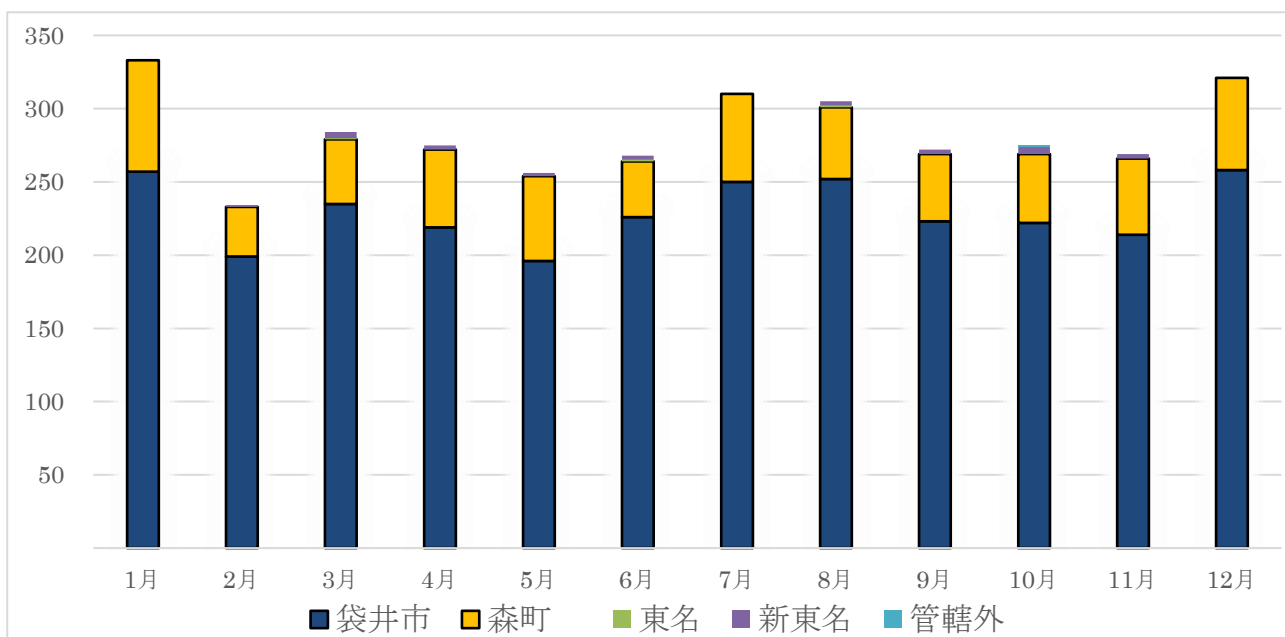

	1月	2月	3月	4月	5月	6月	7月	8月	9月	10月	11月	12月
袋井市	257	199	235	219	196	226	250	252	223	222	214	258
森町	76	34	44	53	58	38	60	49	46	47	52	63
東名			1			1		1				
新東名		1	4	3	2	3		3	3	5	3	
管轄外										1		
合計	333	234	284	275	256	268	310	305	272	275	269	321

6 地区別出動状況

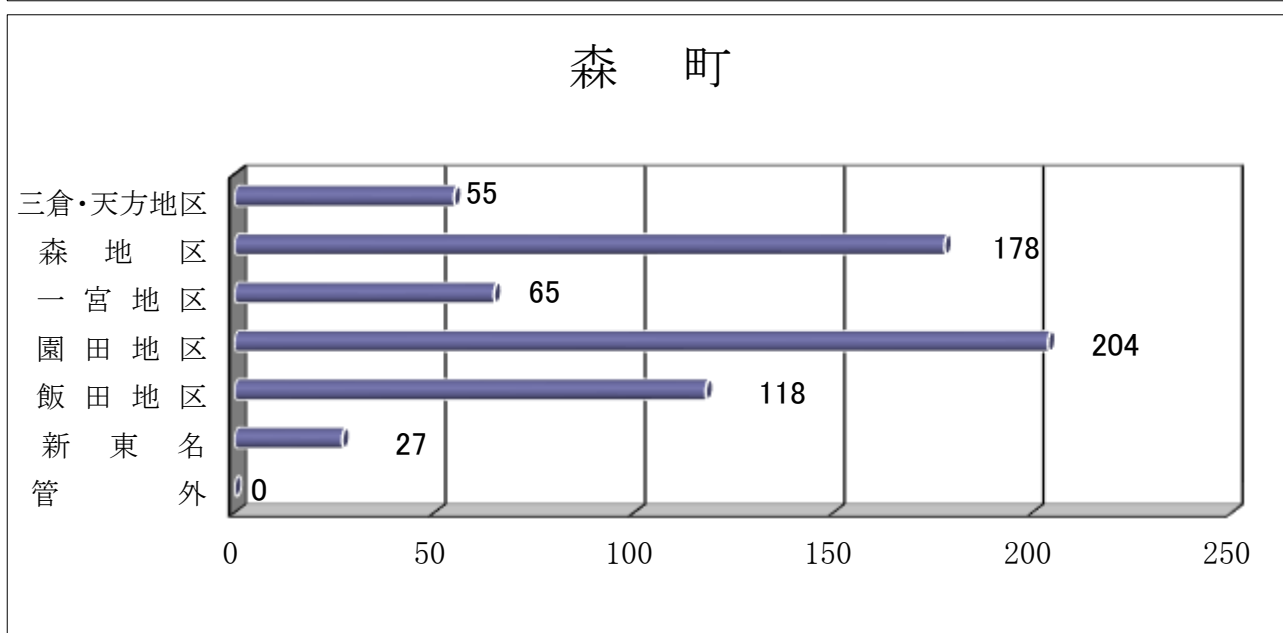
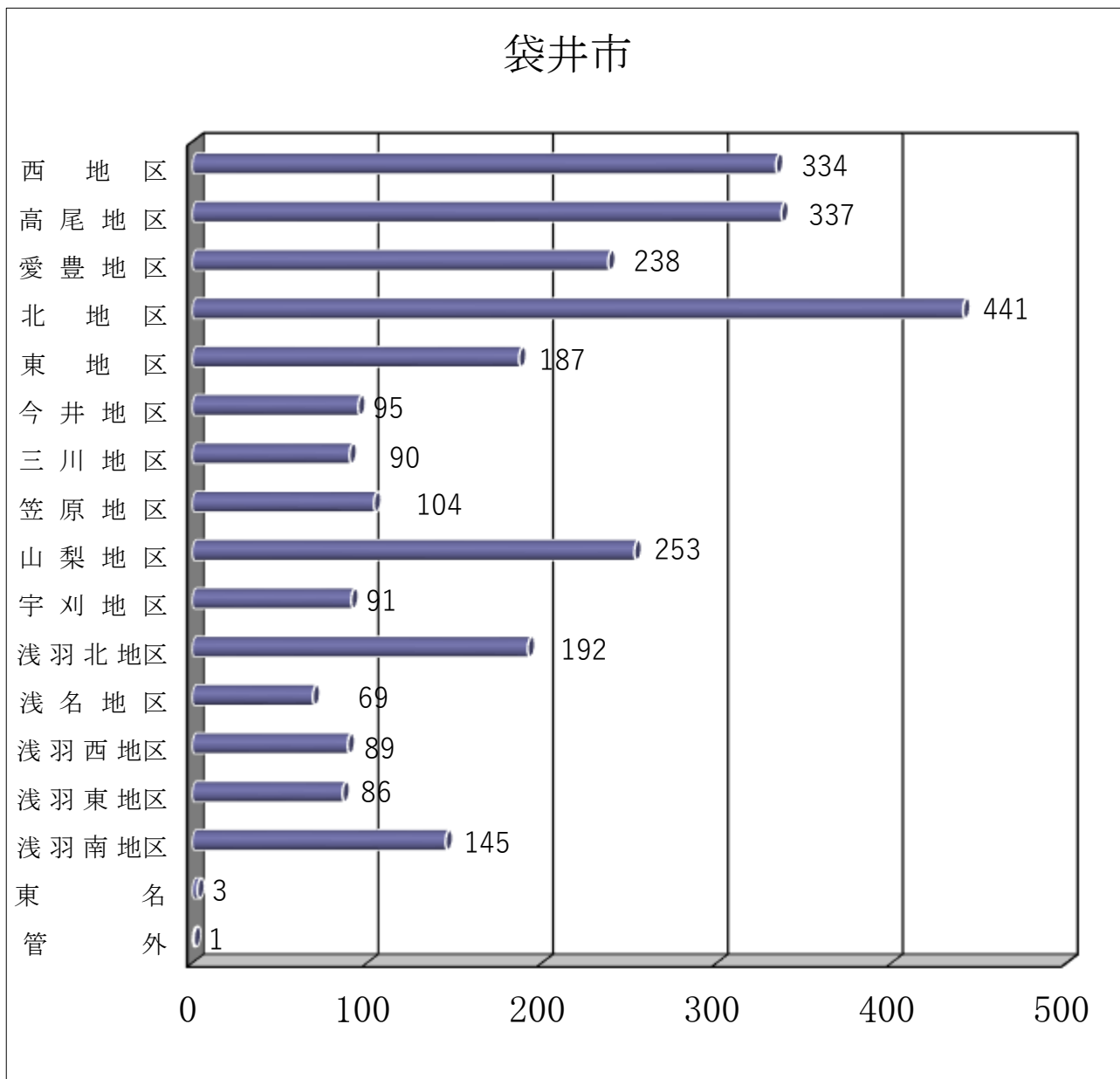

7 傷病程度別搬送人員

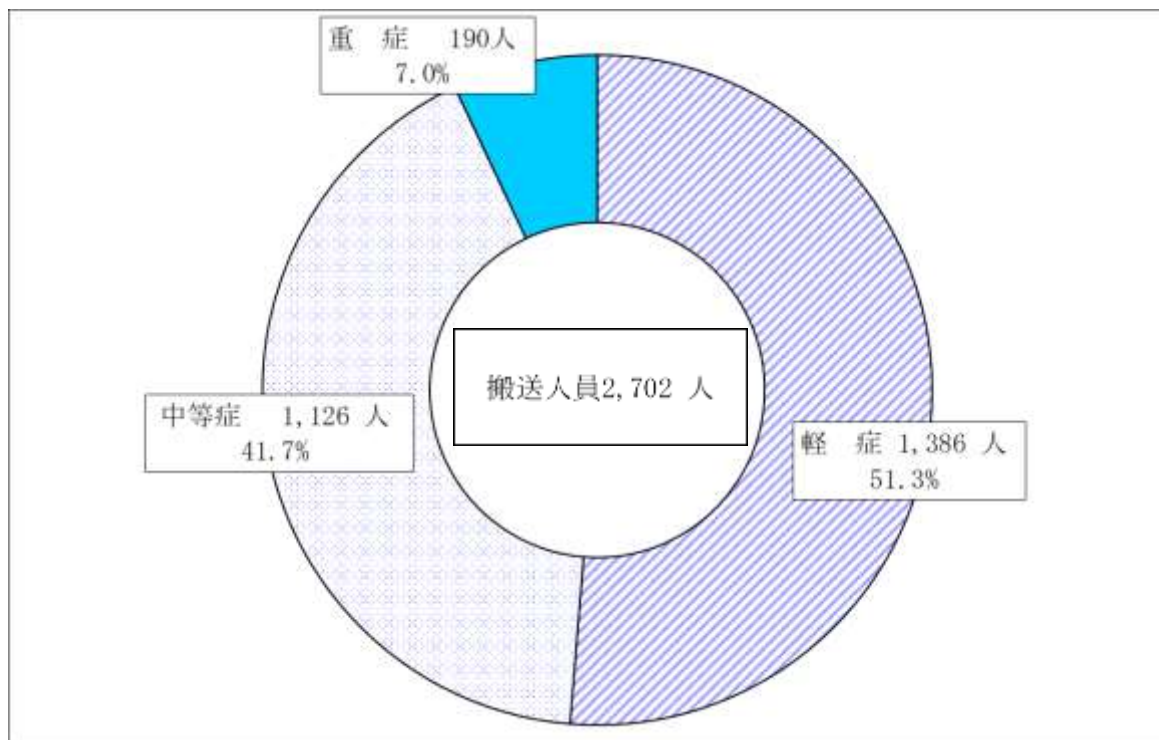

8 病院・医院別搬送人員

管内病(医)院名	傷病者住所			管外病(医)院名	傷病者住所		
	袋井市	森町	その他		袋井市	森町	その他
中東遠総合医療センター	1,549人	119人	250人	磐田市立総合病院	214人	89人	32人
公立森町病院	67人	274人	41人	浜松医科大学附属病院	14人	3人	
上杉内科クリニック	1人			聖隷浜松病院	12人	3人	1人
とりい痛みのクリニック	1人			聖隷三方原病院		2人	6人
みつはし医院			1人	島田市立総合医療センター			8人
				服部病院	3人		
				浜松労災病院	2人		
				浜松医療センター	2人		
				松田病院	1人		
				藤枝市立総合病院			1人
				静岡済生会総合病院	1人		
				静岡県立総合病院			1人
				医療法人川口会病院	1人		
				菊川市立総合病院			1人
				えいせい脳外科クリニック	1人		
				小笠病院			1人
小 計	1,618人	393人	292人	小 計	251人	97人	51人
合 計 2,702 人							

9 ドクターヘリ運用実績

年別 出動場所	令和3年		令和2年	
	要請件数	活動実績	要請件数	活動実績
袋井市	45	17	34	10
森町	4	1	12	6
合計	49	18	46	16

※活動実績とは、ドクターヘリの医師と現場で活動をした件数です。

※令和3年

袋井消防庁舎・袋井市防災センター屋上ヘリポート使用実績 5件

救

助

救助の概況

令和3年における救助出動状況は、出動件数53件、救助人員23人で、前年に比べ出動件数16件、救助人員10人が増加しました。

救助種別で見ると、交通事故28件(53%)、火災7件(13%)で両種別で全体の66%を占めています。

複雑多様化する災害に対応できる資機材の充実をはじめ、高度な専門知識と技能習得に努めるとともに、救助体制の一層の充実強化を図ることが必要です。

1 救助活動状況

		火災		交通事故	水難事故	風水害等	機械による事故	建物等による事故	ガス及び酸欠事故	爆発事故	その他の事故	計
		建物	建物以外									
出動件数	袋井市	5	1	22	2		2	3			7	42
	森町	1		2				1			3	7
	東名											
	新東名			4								4
	管轄外											
	計	6	1	28	2		2	4			10	53
活動件数	袋井市	2		6	1		2	3			5	19
	森町	1		1				1				3
	東名											
	新東名			2								2
	管轄外											
	計	3		9	1		2	4			5	24
救助人員	袋井市	2		6	1		2	3			5	19
	森町			1				1				2
	東名											
	新東名			2								2
	管轄外											
	計	2		9	1		2	4			5	23

2 事故種別発生場所別出動状況

区分		事故種別		交通事故	水難事故	風水害等	機械による事故	建物等による事故	ガス及び酸欠事故	爆発事故	その他の事故	計	
		建物	建物以外										
屋内	住居	5						4				9	
	その他の屋内	1					1				2	4	
屋外	道路	高速自動車道		5								5	
		その他の道路			19	1						20	
	水面	内水面			2	1							3
		外水面										1	1
	山岳										2	2	
	その他の屋外		1	2			1				5	9	
地下													
その他													
計		6	1	28	2		2	4			10	53	

3 月別出動状況

市町別	出動・活動	1月	2月	3月	4月	5月	6月	7月	8月	9月	10月	11月	12月	計
袋井市	出動件数	4	4	7	4	2	3	5		2	4	4	3	42
	(うち活動件数)	1	2	1	2	1	2	4		1	2	2	1	19
森 町	出動件数	2						1	2		1		1	7
	(うち活動件数)							1	1		1			3
東 名	出動件数													
	(うち活動件数)													
新東名	出動件数			1					1		2			4
	(うち活動件数)								1		1			2
管轄外	出動件数													
	(うち活動件数)													
計	出動件数	6	4	8	4	2	3	6	3	2	7	4	4	53
	(うち活動件数)	1	2	1	2	1	2	5	2	1	4	2	1	24

4 最近5年間の救助出動及び活動件数

	平成29年	平成30年	令和元年	令和2年	令和3年
出動件数	66	54	45	37	53
活動件数	10	23	16	12	24
救助人員	11	23	17	13	23

5 救助工作車積載装備品一覧

一般救助器具	数量	呼吸保護用器具	数量
かぎ付きはしご	1	空気呼吸器	5
三連はしご	1	予備ボンベ	4
ワイヤはしご	1	防塵マスク	5
救命索発射銃	1	送排風機	1
サバイバースリング	1	エアラインマスク	0
救助用縛帯	4	隊員保護用器具	
平担架	1	革手袋	3
ロープ	複数	耐電手袋	2
カラビナ	40	墜落制止用器具	3
滑車	9	防塵メガネ	3
重量物排除用器具		携帯警報器	5
油圧スプレッダー	1	化学防護服	4
可搬ウィンチ	1	耐電衣一式	2
ワイヤロープ	8	検索用器具	
救助用簡易起重機	1	簡易画像検索機	1
マット型空気ジャッキ式	1	水難救助用器具	
大型油圧スプレッダー	1	救命胴衣	2
切断用器具		救命浮環	1
油圧切断機	1	山岳救助用器具	
エンジンカッター	1	バスケット担架	1
チェーンソー	1	その他の救助用器具	
鉄線カッター	1	投光器一式	1
空気鋸	1	携帯投光器	4
大型油圧切断機	1	防爆ライト	1
空気切断機	2	携帯拡声器	2
破壊用器具		携帯無線機	5
万能斧	3	応急処置用セット	1
ハンマー	1	ロープ登降機	1
携帯用コンクリート破壊器具	1	救助用降下機	0
検知・測定用器具		発電機	1
化学剤検知器	1		
可燃性ガス測定器	2		

消 防 団

消防団の概況

袋井市及び森町が設置している消防団は地域の防災体制の中核として、安全で住みよい地域社会の実現を目指し、昼夜を問わず郷土愛護の精神に基づき献身的な活動を行っています。

近年、都市化の進展と、生活様式や気象条件の変化などにより、災害の様相も複雑多様化、困難性を伴うものが多くなってきており、消防団の果たす役割はますます重要なものとなっています。

これら複雑多様化する消防業務に対処するために、消防団は消防署と連携し、常に地域の防災リーダーであることを自覚し、いついかなる事態にも対応できるよう常に訓練を重ね、技術の練磨に努めています。

1 消防団の状況

(令和4年4月1日現在)

市町		階級	団長	副団長	本部長	分団長	副分団長	部長	副部長	班長	団員	合計	
総計	条例定数		2	6	45	20	41	10	12	186	729	1053	
	現在人員		2	6	44	20	41	10	12	185	555	852	
袋井市	条例定数		1	3	30	15	30			108	473	660	
	現在人員		1	3	30	15	30			107	328	514	
	団本部			1	3	30							34
	袋井方面隊	第1分団					1	2			7	30	40
		第2分団					1	2			7	30	40
		第3分団					1	2			7	31	41
		第4分団					1	2			7	24	34
		第5分団					1	2			7	17	27
		第6分団					1	2			7	30	40
		第7分団					1	2			7	18	28
		第8分団					1	2			7	24	34
		第9分団					1	2			7	31	41
		第10分団					1	2			7	13	23
	浅羽方面隊	第1分団					1	2			7	10	20
		第2分団					1	2			7	25	35
第3分団						1	2			7	9	19	
第4分団						1	2			7	13	23	
第5分団						1	2			7	15	25	
女性隊										2	8	10	
森町	条例定数		1	3	15	5	11	10	12	78	258	393	
	現在人員		1	3	14	5	11	10	12	78	204	338	
	団本部			1	3	14							18
	第1分団					1	2	2	2	14	30	51	
	第2分団					1	3	2	4	25	70	105	
	第3分団					1	2	2	2	13	19	39	
	第4分団					1	2	2	2	13	46	66	
	第5分団					1	2	2	2	13	39	59	

2 消防団の無線状況

(1) 袋井市消防団

(令和4年4月1日現在)

団 別	呼 出 名	出 力	機 種 名	積 載 車 両 (貸与消防団員含む)			
袋 井 市	移 動	ふくろい 71	10W	ゼネラル	指 令 車		
		ふくろい 72	10W	ゼネラル	指 令 車		
		ふくろい にし 1	10W	ゼネラル	袋井第1分団ポンプ車		
		ふくろい たかお 1	10W	ゼネラル	袋井第2分団ポンプ車		
		ふくろい あいとよ 1	10W	ゼネラル	袋井第3分団ポンプ車		
		ふくろい あいとよ 2	10W	ゼネラル	袋井第3分団可搬積載車		
		ふくろい きた 1	10W	ゼネラル	袋井第4分団ポンプ車		
		ふくろい ひがし 1	10W	ゼネラル	袋井第5分団ポンプ車		
		ふくろい いまい 1	10W	ゼネラル	袋井第6分団ポンプ車		
		ふくろい みつかわ 1	10W	ゼネラル	袋井第7分団ポンプ車		
		ふくろい みつかわ 2	10W	ゼネラル	袋井第7分団可搬積載車		
		ふくろい かさはら 1	10W	ゼネラル	袋井第8分団ポンプ車		
		ふくろい かさはら 2	10W	ゼネラル	袋井第8分団可搬積載車		
		ふくろい やまなし 1	10W	ゼネラル	袋井第9分団ポンプ車		
		ふくろい うがり 1	10W	ゼネラル	袋井第10分団ポンプ車		
		ふくろい うがり 2	10W	ゼネラル	袋井第10分団可搬積載車		
袋 井 市	局	あさば 1	10W	ゼネラル	浅羽第1分団積載車		
		あさば 2	10W	ゼネラル	浅羽第2分団積載車		
		あさば 3	10W	ゼネラル	浅羽第3分団積載車		
		あさば 4	10W	ゼネラル	浅羽第4分団積載車		
		あさば 6	10W	ゼネラル	浅羽第5分団積載車		
		あさば 11	10W	ゼネラル	浅羽第1分団ポンプ車		
		あさば 12	10W	ゼネラル	浅羽第2分団ポンプ車		
		あさば 13	10W	ゼネラル	浅羽第3分団ポンプ車		
		あさば 14	10W	ゼネラル	浅羽第4分団ポンプ車		
		あさば 15	10W	ゼネラル	浅羽第5分団ポンプ車		
		あさば 16	10W	ゼネラル	浅羽第5分団ポンプ車		
		袋 井 市	携 帯 局	ふくろい 201	5W	ゼネラル	団 長
				ふくろい 202	5W	ゼネラル	副 団 長
				ふくろい 203	5W	ゼネラル	副 団 長
				ふくろい 204	5W	ゼネラル	副 団 長
				ふくろい 205	5W	ゼネラル	方 面 隊 長
ふくろい 206	5W			ゼネラル	方 面 隊 長		
ふくろい 207	5W			ゼネラル	方 面 隊 長		
ふくろい 208	5W			ゼネラル	本 部 長		
ふくろい 209	5W			ゼネラル	本 部 長		
ふくろい 210	5W			ゼネラル	本 部 長		
ふくろい 211	5W			ゼネラル	本 部 長		
ふくろい 212	5W			ゼネラル	本 部 長		
ふくろい 213	5W			ゼネラル	本 部 長		
ふくろい 214	5W			ゼネラル	本 部 長		
ふくろい 215	5W			ゼネラル	本 部 長		

袋井市	携帯	ふくろい	216	5 W	ゼネラル	本	部	長
		ふくろい	217	5 W	ゼネラル	本	部	長
		ふくろい	218	5 W	ゼネラル	本	部	長
		ふくろい	219	5 W	ゼネラル	本	部	長
		ふくろい	220	5 W	ゼネラル	消	防	主
		ふくろい	221	5 W	ゼネラル	副	本	部
		ふくろい	222	5 W	ゼネラル	副	本	部
		ふくろい	223	5 W	ゼネラル	副	本	部
		ふくろい	224	5 W	ゼネラル	副	本	部
		ふくろい	225	5 W	ゼネラル	副	本	部
	局	ふくろい	226	5 W	ゼネラル	副	本	部
		ふくろい	227	5 W	ゼネラル	副	本	部
		ふくろい	228	5 W	ゼネラル	副	本	部
		ふくろい	229	5 W	ゼネラル	副	本	部
		ふくろい	230	5 W	ゼネラル	副	本	部
		ふくろい	231	5 W	ゼネラル	副	本	部
		ふくろい	232	5 W	ゼネラル	副	本	部
		ふくろい	233	5 W	ゼネラル	副	本	部
		ふくろい	234	5 W	ゼネラル	副	本	部
		ふくろい	235	5 W	ゼネラル	副	本	部
ふくろい		241	5 W	ゼネラル	袋井方面隊第1分団	長		
ふくろい		242	5 W	ゼネラル	袋井方面隊第2分団	長		
ふくろい		243	5 W	ゼネラル	袋井方面隊第3分団	長		
ふくろい		244	5 W	ゼネラル	袋井方面隊第4分団	長		
ふくろい		245	5 W	ゼネラル	袋井方面隊第5分団	長		
ふくろい	246	5 W	ゼネラル	袋井方面隊第6分団	長			
ふくろい	247	5 W	ゼネラル	袋井方面隊第7分団	長			
ふくろい	248	5 W	ゼネラル	袋井方面隊第8分団	長			
ふくろい	249	5 W	ゼネラル	袋井方面隊第9分団	長			
ふくろい	250	5 W	ゼネラル	袋井方面隊第10分団	長			
ふくろい	251	5 W	ゼネラル	浅羽方面隊第1分団	長			
ふくろい	252	5 W	ゼネラル	浅羽方面隊第2分団	長			
ふくろい	253	5 W	ゼネラル	浅羽方面隊第3分団	長			
ふくろい	254	5 W	ゼネラル	浅羽方面隊第4分団	長			
ふくろい	255	5 W	ゼネラル	浅羽方面隊第5分団	長			

(2) 森町消防団

(令和4年4月1日現在)

団別	呼出名	出力	機種名	積載車両 (貸与消防団員含む)
森町	もり	201	10W	ゼネラル 指揮車
	もり	202	10W	ゼネラル 照明車
	もり	211	10W	ゼネラル 第1分団ポンプ車
	もり	212	10W	ゼネラル 第1分団可搬積載車
	もり	261	10W	ゼネラル 第1分団ポンプ車
	もり	262	10W	ゼネラル 第1分団可搬積載車

森 町	移 動 局	もり	221	1 0 W	ゼネラル	第 2 分団可搬積載車
		もり	222	1 0 W	ゼネラル	第 2 分団ポンプ車
		もり	223	1 0 W	ゼネラル	第 2 分団ポンプ車
		もり	224	1 0 W	ゼネラル	第 2 分団ポンプ車
		もり	225	1 0 W	ゼネラル	第 2 分団可搬積載車
		もり	231	1 0 W	ゼネラル	第 3 分団ポンプ車
		もり	232	1 0 W	ゼネラル	第 3 分団可搬積載車
		もり	241	1 0 W	ゼネラル	第 4 分団ポンプ車
		もり	242	1 0 W	ゼネラル	第 4 分団可搬積載車
		もり	251	1 0 W	ゼネラル	第 5 分団ポンプ車
	もり	252	1 0 W	ゼネラル	第 5 分団可搬積載車	
	携 帯 局	もり	300	5 W	ゼネラル	消 防 団 事 務 局
		もり	301	5 W	ゼネラル	団 長
		もり	302	5 W	ゼネラル	副 団 長
		もり	303	5 W	ゼネラル	副 団 長
		もり	304	5 W	ゼネラル	副 団 長
		もり	305	5 W	ゼネラル	指 導 本 部 長
		もり	306	5 W	ゼネラル	指 導 本 部 長
		もり	307	5 W	ゼネラル	指 導 本 部 長
もり		308	5 W	ゼネラル	指 導 本 部 長	
もり		309	5 W	ゼネラル	指 導 本 部 長	
もり		310	5 W	ゼネラル	本 部 長	
もり		311	5 W	ゼネラル	本 部 長	
もり		312	5 W	ゼネラル	本 部 長	
もり		313	5 W	ゼネラル	本 部 長	
もり		314	5 W	ゼネラル	本 部 長	
もり		316	5 W	ゼネラル	第 1 分 団 長	
もり		317	5 W	ゼネラル	第 1 副 分 団 長	
もり		326	5 W	ゼネラル	第 2 分 団 長	
もり		327	5 W	ゼネラル	第 2 副 分 団 長	
もり	336	5 W	ゼネラル	第 3 分 団 長		
もり	337	5 W	ゼネラル	第 3 副 分 団 長		
もり	346	5 W	ゼネラル	第 4 分 団 長		
もり	347	5 W	ゼネラル	第 4 副 分 団 長		
もり	356	5 W	ゼネラル	第 5 分 団 長		
もり	357	5 W	ゼネラル	第 5 副 分 団 長		

3 消防団員（年齢・勤務年数・職業）調べ

(1) 袋井市消防団

(団本部、女性隊及び袋井方面隊)

(令和4年4月1日現在)

区分		分 団											
		団本部	女性隊	1分団	2分団	3分団	4分団	5分団	6分団	7分団	8分団	9分団	10分団
年 齢 別	20歳未満		1										
	20歳～24歳		1										
	25歳～29歳		2	5	14	9	5	2	10	1	4		2
	30歳～34歳	9		35	26	32	29	25	30	27	30	41	21
	35歳～39歳	24											
	40歳～44歳	1	3										
	45歳以上		3										
勤 続 年 数 別	1年未満		2	13	7	4	5	3	4	4	6	10	
	1年以上～5年未満	3	2	26	25	28	26	17	33	24	19	31	13
	5年以上～10年未満	30	5	1	8	9	3	7	3		9		10
	10年以上～15年未満	1	1										
	15年以上～20年未満												
	20年以上												
職 業 別	農 林 水 産 業	1		1		1	2		1	1	2	1	3
	鉱 業												
	建 設 業	2		2	5	4	3	4	1	1	3	4	3
	製 造 業	18		25	23	23	19	7	27	20	21	18	9
	卸 売 ・ 小 売 業	2	1	2	1	1			1			2	
	金 融 ・ 保 険 業									1		1	
	不 動 産 業												
	運 輸 通 信 業	1		2	3	2	1	2	3		2	2	1
	電 気 ・ ガ ス ・ 水 道	2											1
	サ ー ビ ス 業	2	7	7	5	2	3	7	4	4	6	11	3
	公 務 員	3			2	7	5	5	2	1		1	4
	そ の 他	3	2	1	1	1	1	2	1				
	計	34	10	40	40	41	34	27	40	28	34	41	23

(浅羽方面隊)

(令和4年4月1日現在)

区 分		分 団					計
		1分団	2分団	3分団	4分団	5分団	
年 齡 別	20歳未満	1					2
	20歳～24歳	7					8
	25歳～29歳	12	11	9	8	2	96
	30歳～34歳		24	10	15	23	377
	35歳～39歳						24
	40歳～44歳						4
	45歳以上						3
勤 続 年 数 別	1年未満	1	5	1	2	1	68
	1年以上～5年未満	13	20	7	6	10	303
	5年以上～10年未満	5	10	11	15	13	139
	10年以上～15年未満	1				1	4
	15年以上～20年未満						
	20年以上						
職 業 別	農林水産業		1	1		2	17
	鉱業						
	建設業		5		2	1	40
	製造業	9	23	13	17	14	286
	卸売・小売業	2	2	1			15
	金融・保険業		2			2	6
	不動産業						
	運輸通信業	2		1		2	24
	電気・ガス・水道		1				4
	サービス業	3	1	1	3	4	73
	公務員	2		2	1		35
	その他	2					14
	計	20	35	19	23	25	514

(2) 森町消防団

(令和4年4月1日現在)

区 分		分 団						計
		団本部	1分団	2分団	3分団	4分団	5分団	
年 齢 別	20歳未満							
	20歳～24歳		8	1	5	1	3	18
	25歳～29歳		19	34	13	22	18	106
	30歳～34歳		24	70	21	43	38	196
	35歳～39歳	16						16
	40歳～44歳	2						2
	45歳以上							
勤 続 年 数 別	1年未満		4	7	2	5	6	24
	1年以上～5年未満	3	30	60	27	44	45	209
	5年以上～10年未満	9	16	38	10	17	8	98
	10年以上～15年未満	5	1					6
	15年以上～20年未満	1						1
	20年以上							
職 業 別	農 林 水 産 業	1		3		1	2	7
	鉱 業							
	建 設 業	1	5	7	5	5	4	27
	製 造 業	7	22	54	21	37	29	170
	卸 売 ・ 小 売 業		3	6	2	2	5	18
	金 融 ・ 保 険 業			1		1		2
	不 動 産 業							
	運 輸 通 信 業		6	4	4	2	8	24
	電 気 ・ ガ ス ・ 水 道		3	1			1	5
	サ ー ビ ス 業	3	5	12	5	5	6	36
	公 務 員	6	7	15	2	11	2	43
	そ の 他			2		2	2	6
	計	18	51	105	39	66	59	338

4 令和3年度実施した主な行事

月	袋井市消防団	森町消防団
4	新入団員講習会 消防戦術講習会 分団幹部講習会	入退団式 新入団員育成訓練
5		消防ポンプ性能検査
6	土砂災害防災訓練 花火教室	
7		
8	袋井市総合防災訓練	
9		
10	広報消防団発行	
11	秋季火災予防運動（広報）	秋季火災予防運動（広報） 招集訓練
12	袋井市地域防災訓練	地域防災訓練 鎮火祭
1		森町消防出初式 防災とボランティア週間（広報）
2		
3	春季火災予防運動（広報）	春季火災予防運動（広報） 幹部教養訓練



【エンブレムの紹介】

袋井市森町広域行政組合を構成している袋井市と森町の鳥と花（袋井市 フクロウ・コスモス、森町 カワセミ・ゆり）を配置することで、両市町の団結を表現し、色彩は、消防をイメージできるオレンジ、赤、青としています。

このデザインは、地域の次代を担う袋井市、森町の中高生を対象に公募を行い選定しました。

令和3年版 消防年報

令和4年6月発行

編集・発行 袋井市森町広域行政組合
〒437-0012
静岡県袋井市国本 2907 番地
TEL 0538-42-0119（代表）

高まる防災意識や複雑多様化する災害へ
迅速・的確に対応する消防防災拠点施設



袋井市森町広域行政組合袋井消防本部

袋井消防本部 〒437-0012 静岡県袋井市国本 2907 番地 TEL 0538-42-0119 (代表)

◇総務課	消防総務係	TEL 0538-44-5111	FAX 0538-44-5113
◇警防課	警防企画係	TEL 0538-44-5112	FAX 0538-44-5113
◇予防課	予防企画係	TEL 0538-44-5114	FAX 0538-44-5113
	危険物係	TEL 0538-44-5115	FAX 0538-44-5113

◇袋井消防署				
	〒437-0012	袋井市国本 2907 番地	TEL 0538-44-5119	FAX 0538-43-5751
◇浅羽分署				
	〒437-1102	袋井市浅名 1045 番地	TEL 0538-23-0119	FAX 0538-23-3222
◇山梨分遣所				
	〒437-0125	袋井市上山梨三丁目 27 番地の 4	TEL 0538-49-3119	FAX 0538-49-3122
◇森分署				
	〒437-0215	周智郡森町森 48 番地の 2	TEL 0538-85-0119	FAX 0538-85-3950